

**HAEBERLE**

Mobile Arbeitsplätze

**Typenliste** gültig ab 1. Juli 2017

# variabel und edel

ISO-Modul- und  
Funktionswagensystem



**keo**<sup>®</sup>

**keo**<sup>®</sup>

## – die variablen und außergewöhnlichen ISO-Modul- und Funktionswagen für die Medizin

Die moderne und mobile Wagen-Serie mit unendlichen Variationsmöglichkeiten, klarer Linienführung mit Farbakzenten, ergonomisch, funktionsbewusst und praktisch für viele Behandlungseinsätze. Das durchdachte und praxisingerechte Organisationssystem bietet freie Arbeitsflächen.

Mit dem keo®-System können Sie fast jede Art von Funktionswagen in einheitlichem Design gestalten. Ob mit Schubladen, ISO-Modul-Vollauszügen oder mit abschließbaren Rollläden, keo® passt sich optimal Ihren Ausstattungswünschen und Ihrem modernen Ambiente an. Durch flexible Modulträgerwände lassen sich ISO-Module aller gängigen Fabrikate jederzeit – auch nachträglich – unterbringen.

### keo® als ISO-Modulwagen, Narkosewagen, Verband- und Behandlungswagen, Notfallwagen ...und mehr

#### System:

- Robuste, verwindungsfeste Metallausführung aus verzinktem, hochwertig epoxydharz-pulverbeschichtetem Stahlblech. Desinfektionsmittelfest, leicht zu reinigen und lichtecht. Dröhnfrei durch Single-Schalen-Konstruktion. Sehr geringes Gewicht!
- 4 formschöne eloxierte Aluminium-Trägerprofile zur Aufnahme von Zubehör, das auch nachträglich montiert werden kann.
- Serienmäßig ausgestattet mit einem eleganten Schiebegriff
- Alle Modul-Vollauszüge haben einen Einhängerahmen zur Aufnahme gängiger ISO-Module. Der Auszug ist bis ca. 110% ausziehbar, so dass der Modulinhalt komfortabel und problemlos entnommen werden kann.
- Alle Schubladen sind ebenfalls mit Vollauszug (110%) ausgestattet.
- Die Einhängerahmen und Schubladen laufen komfortabel auf kugelgelagerten Teleskopauszügen mit Selbsteinzug und Anschlagsdämpfung.
- Serienmäßig haben alle Wagen hochwertige Qualitäts-Leichtlaufrollen, Ø 125 mm, mit 2 Feststellern und mit Wandabweisern. Elektrisch leitfähige Rollen sind gegen Aufpreis lieferbar.
- Gesamtbelastung der Wagen bis ca. 130 kg.

#### Farben:

Wagen in grauweiß RAL 9002. Schubladengriffe bzw. Modul-Vollauszugsgriffe und Dekorstreifen sind in grau, blau, rotviolett, gelb und türkis lieferbar.

**Auf Anfrage und gegen Aufpreis bieten wir auch eine Voll-Lackierung der Wagen in anderen RAL-Farben an!**

#### Maße:

Korpusbreite (inkl. Wandabweisern): ..... 770 mm  
 Korpus-tiefe (inkl. Wandabweisern): ..... 580 mm  
 Korpus-höhen (inkl. Rollen, ohne Platte): ..... 913/1.041/1.169 mm  
 Gesamt-breite (inkl. Schiebegriff und Wandabweisern): ..... 800 mm

## ISO-Modulwagen und Funktionswagen

Empfehlenswerte Kombinationen, die jederzeit ergänzt oder verändert werden können. Alle Funktionswagen werden ohne Aufpreis montiert geliefert. Der elegante Schiebegriff ist im Preis enthalten. Verschiedene keo® Systemteile und passendes Zubehör finden Sie ab Seite 10.

Bitte geben Sie bei Ihrer Bestellung an der letzten Stelle der Referenznummer die Farbziffer an. Folgende Farbkombinationen sind möglich:

- xxxx1** = Wagen grauweiß RAL 9002, Griffe und Dekorstreifen grau
- xxxx2** = Wagen grauweiß RAL 9002, Griffe und Dekorstreifen blau
- xxxx3** = Wagen grauweiß RAL 9002, Griffe und Dekorstreifen rotviolett
- xxxx4** = Wagen grauweiß RAL 9002, Griffe und Dekorstreifen gelb
- xxxx5** = Wagen grauweiß RAL 9002, Griffe und Dekorstreifen türkis

Weitere RAL Classic-Farben auf Anfrage und gegen Aufpreis.

## ISO-Modulwagen

Die keo® ISO-Modulwagen sind für alle gängigen ISO-Modulsysteme geeignet. Sie haben die Wahl zwischen komfortablen Modul-Vollauszugsrahmen, die zu 110 % herausgezogen werden können oder Modulträgerwänden. Einige Funktionswagen haben wir für Sie zusammengestellt. Mit diversen System- und Zubehörteilen können Sie jederzeit Ihr eigenes Spezialmodell nach Ihren individuellen Wünschen kombinieren. Die hier aufgeführten Modulwagen sind **ohne Module**. Sie können Ihre eigenen Bestände verwenden oder Module über uns beziehen (Seite 15 und 16).

### ISO-Modulwagen 1



ABS-Kunststoffarbeitsplatte mit 4-seitiger Aufkantung, 5 ISO-Modul-Vollauszüge (110%) zur Aufnahme von ISO-Modulen 50 oder 100 mm hoch.

4 Rollen Ø 125 mm, mit Wandabweisern, 2 davon mit Feststellern, 1 Schiebegriff.

**Maße: 800 x 580 x 990 mm (B x T x H)**

1851

### ISO-Modulwagen 3



ABS-Kunststoffarbeitsplatte mit 4-seitiger Aufkantung, aluminiumfarbener Rollladen mit Schloss und Griff, 2 ISO-Modulträgerwände für 4 ISO-Module, 100 - 110 mm,

4 Rollen Ø 125 mm, mit Wandabweisern, 2 davon mit Feststellern, 1 Schiebegriff.

**Maße: 800 x 580 x 990 mm (B x T x H)**

1853

# ISO-Modulwagen

## ISO-Modulwagen 4



ABS-Kunststoffarbeitsplatte mit 4-seitiger Aufkantung, aluminiumfarbener Rollladen mit Schloss und Griff, 2 ISO-Modulträgerwände für 5 ISO-Module, 100 - 110 mm, 1 Schublade 125, 1 Normprofilschiene aus Edelstahl.

4 Rollen Ø 125 mm, mit Wandabweisern, 2 davon mit Feststellern, 1 Schiebegriff.

**Maße: 800 x 580 x 1.244 mm (B x T x H)**

1895

## ISO-Modulwagen 5



ABS-Kunststoffarbeitsplatte mit 4-seitiger Aufkantung, 3 ISO-Modul-Vollauszüge (110%) zur Aufnahme von ISO-Modulen 50 oder 100 mm hoch. 2 Modul-Vollauszüge zur Aufnahme von ISO-Modulen 200 mm hoch,

4 Rollen Ø 125 mm, mit Wandabweisern, 2 davon mit Feststellern, 1 Schiebegriff.

**Maße: 800 x 580 x 1.242 mm (B x T x H)**

1855

## ISO-Modulwagen 6



ABS-Kunststoffarbeitsplatte mit 4-seitiger Aufkantung, aluminiumfarbener Rollladen mit Schloss und Griff, 2 ISO-Modulträgerwände für 7 ISO-Module, 100 - 110 mm,

4 Rollen Ø 125 mm, mit Wandabweisern, 2 davon mit Feststellern, 1 Schiebegriff.

**Maße: 800 x 580 x 1.242 mm (B x T x H)**

1856

## ISO-Modulwagen 7



Korpus in Sondergröße, Rollladen aus hochwertigem Kunststoff (aluminiumfarben matt) mit Schloss und Griff, 2 ISO-Modulträgerwände für 12 ISO-Module 600 x 400 x 100 mm (B x T x H).

4 Rollen Ø 125 mm, mit Wandabweisern, 2 davon mit Feststellern, 1 Schiebegriff.

**Maße: 600 x 780 x 1.810 mm (B x T x H)**

1899

## ISO-Modul Narkosewagen

### ISO-Narkosewagen 1



ABS-Kunststoffarbeitsplatte mit 4-seitiger Aufkantung, Einlegeplatte aus Edelstahl, 7 Modul- Vollauszüge zur Aufnahme von ISO-Modulen 50 oder 100 mm hoch,

4 Rollen Ø 125 mm, mit Wandabweisern, 2 davon mit Feststellern, 1 Schiebegriff.

**Maße: 800 x 580 x 1.242 mm (B x T x H)**

1861

### ISO-Narkosewagen 2



ABS-Kunststoffarbeitsplatte mit 4-seitiger Aufkantung, Einlegeplatte aus Edelstahl, 3 Modul-Vollauszüge (110%) zur Aufnahme von ISO-Modulen 50 oder 100 mm hoch. 2 Modul-Vollauszüge (110%) zur Aufnahme von ISO-Modulen 200 mm hoch,

4 Rollen Ø 125 mm, mit Wandabweisern, 2 davon mit Feststellern, 1 Schiebegriff.

**Maße: 800 x 580 x 1.242 mm (B x T x H)**

1862

### ISO-Narkosewagen 3



ABS-Kunststoffarbeitsplatte mit 4-seitiger Aufkantung und seitlichem Auszug, Metall. Einlegeplatte aus Edelstahl, 3 Modul-Vollauszüge (110%) zur Aufnahme von ISO-Modulen 50 oder 100 mm hoch. 1 Modul-Vollauszug (110%) zur Aufnahme von ISO-Modulen 200 mm hoch,

4 Rollen Ø 125 mm, mit Wandabweisern, 2 davon mit Feststellern, 1 Schiebegriff.

**Maße: 800 x 580 x 990 mm (B x T x H)**

1863

## ISO-Modul Verband- und Behandlungswagen

Schaffen Sie sich Freiraum bei der Arbeit. Mit den Spender- und Organisationssystemen können Sie alle marktüblichen Verbrauchsmaterial-Packungen platzsparend unterbringen und haben die Arbeitsplatte zum Vorrichten frei. Die praktisch geformte Arbeitsplatte mit den reinigungsfreundlichen, abgerundeten Ecken macht die Arbeit zum Vergnügen.

### ISO-Verband- und Behandlungswagen 3



Organisationssystem mit 2 geneigten Ablageebenen und 10 Klemmen, ABS-Kunststoffarbeitsplatte mit 4-seitiger Aufkantung, aluminiumfarbener Rollladen mit Schloss und Griff, 2 ISO-Modulträgerwände für 4 ISO-Module, 100 - 110 mm,

4 Rollen Ø125 mm, mit Wandabweisern, 2 davon mit Feststellern, 1 Schiebegriff.

**Maße: 800 x 580 x 1.628 mm (B x T x H)**

**1864**

### ISO-Verband- und Behandlungswagen 4



Injektions-Set PicBox®, mit 3 großen Schütten und 5 kleinen Schütten, ABS-Kunststoffarbeitsplatte mit 4-seitiger Aufkantung, aluminiumfarbener Rollladen mit Schloss und Griff, 2 ISO-Modulträgerwände für 4 ISO-Module, 100 - 110 mm,

4 Rollen Ø125 mm, mit Wandabweisern, 2 davon mit Feststellern, 1 Schiebegriff.

**Maße: 800 x 580 x 1.628 mm (B x T x H)**

**1865**

### ISO-Verband- und Behandlungswagen 5



Organisationssystem mit 1 geneigten Ablageebene und 5 Klemmen, Kanülsender PicBox® mit 5 kleinen Schütten. ABS-Kunststoff Arbeitsplatte mit 4-seitiger Aufkantung und seitlichem Auszug, aluminiumfarbener Rollladen mit Schloss und Griff, 2 ISO-Modulträgerwände für 4 ISO-Module, 100 - 110 mm,

4 Rollen Ø125 mm, mit Wandabweisern, 2 davon mit Feststellern, 1 Schiebegriff.

**Maße: 800 x 580 x 1.628 mm (B x T x H)**

**1866**

### ISO-Verband- und Behandlungswagen 7



Injektions-Set PicBox® mit 3 großen und 5 kleinen Schütten, ABS-Kunststoffarbeitsplatte mit 4-seitiger Aufkantung und seitlichem Auszug, 4 ISO-Modul-Vollauszüge 125, 1 ISO-Modul-Vollauszug 250, **1 Abfallsammler "tango" mit Knieöffnungsmechanik** (20 Liter),

4 Rollen Ø125 mm, mit Wandabweisern, 2 davon mit Feststellern, 1 Schiebegriff.

**Maße: 960 x 580 x 1.628 mm (B x T x H)**

**1881**

(Breite inkl. Abfallsammler)

Artikel	Beschreibung	Ref.-Nr.
ISO-Verband- und Behandlungswagen 8	 <p>Injektions-Set PicBox® mit 3 großen und 5 kleinen Schütten, ABS-Kunststoffarbeitsplatte mit 4-seitiger Aufkantung und seitlichem Auszug, 4 ISO-Modul-Vollauszüge 125, 1 ISO-Modul-Vollauszug 250, <b>1 Abfallsammler "tomo"</b> (links am keo®),</p> <p>4 Rollen Ø 125 mm, mit Wandabweisern, 2 davon mit Feststellern, 1 Schiebegriff.</p> <p><b>Maße: 932 x 580 x 1.628 mm (B x T x H)</b></p> <p>(Breite inkl. Abfallsammler)</p>	1761 <input type="checkbox"/>

## ISO-Verband- und Behandlungswagen 9

NEU



Organisationssystem mit 1 geeigneten Ablageebene und 5 Klemmen, Spritzenspender mit 4 Kippschütten. ABS-Kunststoffarbeitsplatte mit 4-seitiger Aufkantung und seitlichem Auszug. 2 ISO-Modul-Vollauszüge 61, 2 ISO-Modul-Vollauszüge 125, 1 ISO-Modul-Vollauszug 250, 1 Seifen und Desinfektionsspender mit Auffangschale für Tropfmengen, Halterung für Medi-Müll Entsorgungsbox.

4 Rollen Ø 125 mm, mit Wandabweisern, 2 davon mit Feststellern, 1 Schiebegriff.

**Maße: 874 x 580 x 1.628 mm (B x T x H)**

1883

## ISO-Verband- und Behandlungswagen 10

NEU



Organisationssystem mit 1 geeigneten Ablageebene und 5 Klemmen, Injektionsset mit 4 Kippschütten für Spritzen und 5 Kippschütten für Kanülen. 2 ISO-Modul-Vollauszüge 61, 2 ISO-Modul-Vollauszüge 125, 1 ISO-Modul-Vollauszug 250, 2 ISO-Module 50 mm hoch, 2 ISO-Module 100 mm hoch, 1 ISO-Modul 200 mm hoch. Arbeitsplatte mit seitlichem Auszug grauweiß, Galerierahmen 3-seitig aus Edelstahl.

4 Rollen Ø 125 mm, mit Wandabweisern, 2 davon mit Feststellern, 1 Schiebegriff.

**Maße: 800 x 580 x 1.628 mm (B x T x H)**

1886

## ISO-Modul Notfallwagen

In den aufgeführten Notfallwagen sind die Module nicht im Lieferumfang enthalten. Sie können Ihre eigenen Bestände verwenden oder Module über uns beziehen. Siehe bitte auf Seite 15 und 16.

## ISO-Notfallwagen 1



Ablagekonsole 300 mm tief (nach hinten versetzt) mit Antirutschmatte für Defibrillator/EKG/Absaugereinheit motorisch, ABS-Kunststoffarbeitsplatte mit 4-seitiger Aufkantung, 3 Modul-Vollauszüge (110%) zur Aufnahme von ISO-Modulen 50 oder 100 mm hoch, 1 ISO-Modul-Vollauszug zur Aufnahme von ISO Modulen, 200 mm hoch.

4 Rollen Ø 125 mm, elektrisch leitfähig, mit Wandabweisern, 2 davon mit Feststellern, 1 Schiebegriff.

**Maße: 800 x 607 x 1.180 mm (B x T x H)**

1857

ISO-Notfallwagen 2



Ablagekonsole 300 mm tief mit Antirutschmatte für Defibrillator/EKG/Absaugereinheit motorisch, ABS-Kunststoffarbeitsplatte mit 4-seitiger Aufkantung, 3 ISO-Modul-Vollauszüge (110%) zur Aufnahme von ISO-Modulen, 50 oder 100 mm hoch. 1 Schrankfach, 255 mm hoch, mit Antirutschmatte.

4 Rollen Ø 125 mm, elektrisch leitfähig, mit Wandabweisern, 2 davon mit Feststellern, 1 Schiebegriff.

Maße: 800 x 607 x 1.180 mm (B x T x H) 1858

ISO-Notfallwagen 3

NEU



Spritzenspender mit 4 Kippschütten, seitlich angebautem Kombi-Set, ABS-Kunststoff-Arbeitsplatte mit 4-seitiger Aufkantung und seitlichem Auszug grauweiß, 3 ISO-Modul-Vollauszüge 125, Halterung für Medi-Müll-Entsorgungsbox, seitliche Normprofilschiene, Reanimationsbrett, 1 Seifen- und Desinfektionsspender 500 ml, Halterung für Sauerstoff-Flasche 5 / 10 Liter.

4 Rollen Ø 125 mm, mit Wandabweisern, 2 davon mit Feststellern, 1 Schiebegriff.

Maße: 968 x 615 x 1.513 mm (B x T x H) 1882

## Funktionswagen mit Metallschubladen

Wenn Sie lieber mit festen Schubladen anstatt mit ISO-Modulen arbeiten, so empfehlen wir Ihnen die nachfolgenden keo® Modelle. Alle Schubladen verfügen über einen komfortablen Vollauszug mit 110%. Gerne können Sie Modulauszüge und Schubladen auch kombinieren und mit den vielfältigen System- und Zubehörteilen Ihren ganz individuellen Wagen zusammenstellen. Wir beraten Sie gerne.

Narkosewagen 2



ABS-Kunststoffarbeitsplatte mit 4-seitiger Aufkantung, **Einlegeplatte aus Edelstahl**, 3 Schubladen, je 125 mm hoch, mit Vollauszügen (110%), Innenmaße: 570 x 395 x 92 mm (B x T x H), 1 Schublade, 250 mm hoch, mit Vollauszug (110%), Innenmaße: 570 x 395 x 220 (B x T x H),

4 Rollen Ø 125 mm, mit Wandabweisern, 2 davon mit Feststellern, 1 Schiebegriff.

Maße: 800 x 580 x 990 mm (B x T x H) 1860

Behandlungswagen 5



**Arbeitsplatte aus Metall**, pulverbeschichtet, grauweiß RAL 9002 mit seitlichem Auszug aus Metall, pulverbeschichtet, weißaluminium, RAL 9006, 1 Schublade 125, 1 Schublade 250, 1 Karteiauszug (DIN A4) mit Schloss,

4 Rollen Ø 125 mm, mit Wandabweisern, 2 davon mit Feststellern, 1 Schiebegriff.

Maße: 800 x 580 x 1.038 mm (B x T x H) 1897



Artikel	Beschreibung	Ref.-Nr.
---------	--------------	----------

**Behandlungswagen 6**



Organisationssystem mit 1 geneigten Ablageebene und 5 Klemmen, Kanülsponder PicBox® mit 5 kleinen Schütten. ABS-Kunststoffarbeitsplatte mit 4-seitiger Aufkantung und seitlichem Auszug, 1 Schublade 125, 1 Schublade 250, 1 Karteiauszug (DIN A4) mit Schloss, Seifen- und Desinfektionsmittelspender, Medi-Müll-Set mit 20 Boxen und Halterung, Normprofilschiene, Infusionsflaschenhalter, Zentralverschluss und 3 Griffe, Ref.-Nr. 20061 mit Beschriftungsfenster,

4 Rollen Ø 125 mm, mit Wandabweisern, 2 davon mit Feststellern, 1 Schiebegriff.

**Maße: 800 x 580 x 1.038 mm (B x T x H)**

**1868**

## Funktionswagen mit Metallschubladen

**Verband- und Behandlungswagen 1**



ABS-Kunststoffarbeitsplatte mit 4-seitiger Aufkantung, 5 Schubladen, je 125 mm hoch, mit Vollauszügen (110%), Innenmaße: 570 x 395 x 92 mm (B x T x H),

4 Rollen Ø 125 mm, mit Wandabweisern, 2 davon mit Feststellern, 1 Schiebegriff.

**Maße: 800 x 580 x 990 mm (B x T x H)**

**1832**

Empfehlenswertes Zubehör:  
Einlegeplatte aus Edelstahl auf Seite 12.

**18128**

**Verband- und Behandlungswagen 2**



ABS-Kunststoffarbeitsplatte mit 4-seitiger Aufkantung, 7 Schubladen, je 125 mm hoch, mit Vollauszügen (110%), Innenmaße: 570 x 395 x 92 mm (B x T x H),

4 Rollen Ø 125 mm, mit Wandabweisern, 2 davon mit Feststellern, 1 Schiebegriff.

**Maße: 800 x 580 x 1.242 mm (B x T x H)**

**1838**

**Notfallwagen 1**

NEU



mit 3 Schubladen 125 und Verplombung. Oben zurückgesetzte Platte, 300 mm tief zur Aufnahme eines Defibrillators. ABS-Kunststoff-Arbeitsplatte mit 4-seitiger Aufkantung. 2 seitliche Normprofilschienen (links und rechts), Breite 48 cm zur Aufnahme von Zubehör. 1 Infusionsflaschenhalter sowie Seifen- und Desinfektionsspender. Halterung für Medi-Müll-Entsorgungsbox an Normschiene. Halterung für Sauerstoff-Flasche 2 Liter. Auf der Rückseite Reanimationsbrett zur schnellen Entnahme, 1 Steckdosenleiste mit 4 Steckplätzen.

4 Rollen Ø 125 mm, elektrisch leitfähig, mit Wandabweisern, 2 davon mit Feststellern, 1 Schiebegriff.

**Maße: 946 x 615 x 1.406 mm (B x T x H)**

**1880**

# Systemteile – so individuell wie Ihre Wünsche

## Korpuselemente

Korpuselement  
für 5 Höhenraster



inkl. 4 Leichtlaufrollen Ø 125 mm  
mit Wandabweisern und 2 Feststellern.

**Maße: 770 x 580 x 913 mm (B x T x H)**

**1818**

Korpuselement  
für 6 Höhenraster



inkl. 4 Leichtlaufrollen Ø 125 mm  
mit Wandabweisern und 2 Feststellern.

**Maße: 770 x 580 x 1.041 mm (B x T x H)**

**1879**

Korpuselement  
für 7 Höhenraster



inkl. 4 Leichtlaufrollen Ø 125 mm  
mit Wandabweisern und 2 Feststellern.

**Maße: 770 x 580 x 1.169 mm (B x T x H)**

**1819**

Korpuselement

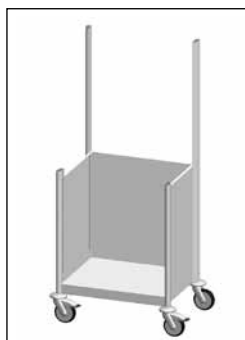

mit 2 verlängerten Trägerprofilen, rückseitig zur  
Aufnahme des Organisationssystems oder von  
PicBox®-Sets, inkl. 4 Leichtlaufrollen Ø 125 mm  
mit Wandabweisern und 2 Feststellern.

**Maße: 770 x 580 x 1.628 mm (B x T x H)**

für 5 Höhenraster  
für 6 Höhenraster  
für 7 Höhenraster

**1841**

**1890**

**1888**

**NEU**

## Rollen / Rollladen / Modulträgerwände / Arbeitsplatten

### Rollen



Aufpreis für 4 Leichtlaufrollen Ø 125 mm, **elektrisch leitfähig**, mit Wandabweisern und 2 Feststellern.

**18064**

### Rollladen mit 2 ISO-Modulträgerwänden

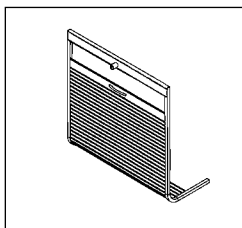

Rollladen aus hochwertigem, pflegeleichtem Kunststoff, aluminiumfarben matt, mit Schloss und Griff. ISO-Modulträgerwände aus grauem Kunststoff (ABS) zum Einschieben von ISO-Modulen, 600 x 400 mm (B x T).

**Die Ref.-Nr. beinhalten den Rollladen mit ISO-Modulträgerwänden (links und rechts)**

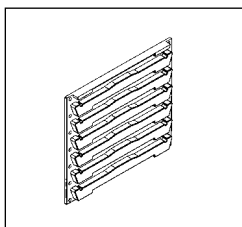

für 4 ISO-Module, 100 - 110 mm  
**passend für Korpuselement für 5 Höhenraster** **18844**  
(Ref.-Nr. 18181.-.5 bzw. 1841.1-.5)

für 5 ISO-Module, 100 - 110 mm  
**passend für Korpuselement für 6 Höhenraster** **18845**  
(Ref.-Nr. 1879.1-.5)

für 7 ISO-Module, 100 - 110 mm  
**passend für Korpuselement für 7 Höhenraster** **18846**  
(Ref.-Nr. 1819.1-.5)

Beim Einbau einer Schublade oder eines ISO-Modulvollauszuges 125, reduziert sich die Anzahl der einsetzbaren ISO-Module.

Beachten Sie die Platzverfügbarkeit bei Nutzung unterschiedlich hoher ISO-Module. **Bei Fragen kontaktieren Sie unser Berater-Team.**

### Arbeitsplatte Metall

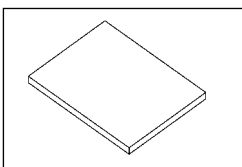

pulverbeschichtet, grauweiß RAL 9002.

**Maße: 634 x 485 x 40 mm (B x T x H)** **18091**

### Arbeitsplatte Metall mit Auszug

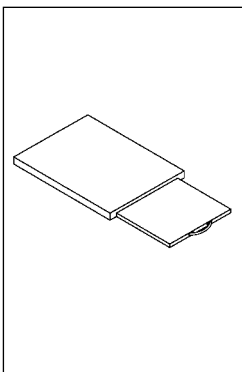

Arbeitsplatte aus pulverbeschichtetem Metall, grauweiß RAL 9002.

**Maße: 634 x 485 x 40 mm (B x T x H)**

Auszugsplatte aus Metall, weißaluminium pulverbeschichtet, RAL 9006, **seitlich rechts ausziehbar**, Auszugsweg: 340 mm, Traglast bis ca. 10 kg, inkl. Griff.

Beim Einbau eines Zentralverschlusses (Seite 14) ist der Auszug nur links möglich.

**Maße: 376 x 432 x 16 mm (B x T x H)**

#### Griff-Farbe:

grau	<b>18071</b>
blau	<b>18072</b>
rotviolett	<b>18073</b>
gelb	<b>18074</b>
türkis	<b>18075</b>

Arbeitsplatten / Einlegeplatte / Galerierahmen / Arbeitsplatte / Fachboden / Ablagekonsole

**Arbeitsplatte  
ABS-Kunststoff**

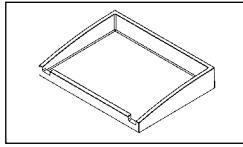

grau, mit 4-seitiger Aufkantung.

**Maße: 634 x 484 x 110 mm (B x T x H)**

**18097**

**Arbeitsplatte  
ABS-Kunststoff  
mit Auszug**

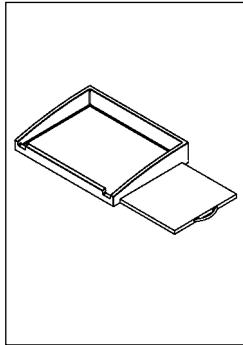

grau, mit 4-seitiger Aufkantung.

**Maße: 634 x 484 x 110 mm (B x T x H)**

Auszugsplatte aus Metall, weißaluminium pulverbeschichtet, RAL 9006, **seitlich rechts ausziehbar**, Auszugsweg 340 mm, Traglast bis ca. 10 kg, inkl. Griff.

Beim Einbau eines Zentralverschlusses (Seite 14) ist der Auszug nur links möglich.

**Maße: 376 x 432 x 16 mm (B x T x H)**

**Griff-Farbe:**

grau

**18461**

blau

**18462**

rotviolett

**18463**

gelb

**18464**

türkis

**18465**

**Einlegeplatte**

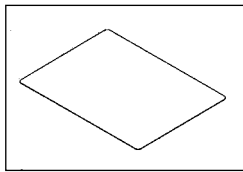

aus **Edelstahl** für Arbeitsplatte mit 4-seitiger Aufkantung.

**Maße: 584 x 435 x 1 mm (B x T x H)**

**18128**

**Galerierahmen**

**NEU**



aus geschliffenem **Edelstahl**. Für den Galerierahmen wird eine beschichtete Platte darunter benötigt.

**Maße: 631 x 485 x 100 mm (B x T x H)**

**20186**

**Arbeitsplatte  
aus Edelstahl**

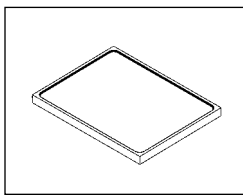

mit Schwallkante unempfindlich durch elegante Leinenstruktur.

**Außen-Maße: 634 x 484 x 40 mm (B x T x H)**

**18095**

Stellfläche: 590 x 450 mm (B x T)

Schwallkante: 7 mm hoch

**Fachboden**

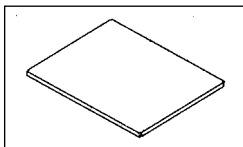

zur Abdeckung von Schubladen oder Modulvollauszügen, Metall pulverbeschichtet, grauweiß RAL 9002.

**Maße: 628 x 482 x 20 mm (B x T x H)**

**18467**

**Ablagekonsole**

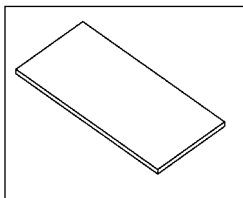

Metall pulverbeschichtet, grauweiß RAL 9002.

**Maße: 634 x 300 x 20 mm (B x T x H)**

**18061**

Schreib- und Laptopplatte / Schubladen / Schubladeneinsatz / Griffe

**Schreib- und Laptopplatte**

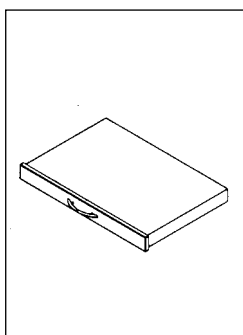

Metall pulverbeschichtet, grauweiß RAL 9002.  
Nach vorne ausziehbar, auf Vollauszug (110%),  
inkl. Griff.

**Maße: 602 x 400 x 61 mm (B x T x H)**

**Griff-Farbe:**

- |            |              |
|------------|--------------|
| grau       | <b>18500</b> |
| blau       | <b>18503</b> |
| rotviolett | <b>18504</b> |
| gelb       | <b>18505</b> |
| türkis     | <b>18506</b> |

**Schublade 125**

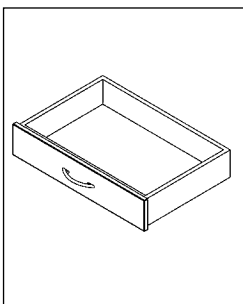

mit Vollauszug (110%), Fronthöhe 125 mm,  
grauweiß RAL 9002, inkl. Griff.

**Innenmaße: 570 x 395 x 92 mm (B x T x H)**

**Griff-Farbe:**

- |            |              |
|------------|--------------|
| grau       | <b>18121</b> |
| blau       | <b>18122</b> |
| rotviolett | <b>18123</b> |
| gelb       | <b>18124</b> |
| türkis     | <b>18125</b> |

**Schublade 250**

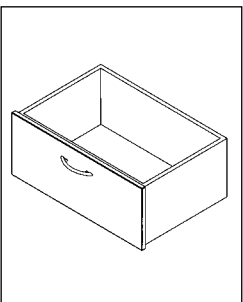

mit Vollauszug (110%), Fronthöhe 250 mm =  
2 Raster, grauweiß RAL 9002, inkl. Griff.

**Innenmaße: 570 x 395 x 220 mm (B x T x H)**

**Griff-Farbe:**

- |            |              |
|------------|--------------|
| grau       | <b>18131</b> |
| blau       | <b>18132</b> |
| rotviolett | <b>18133</b> |
| gelb       | <b>18134</b> |
| türkis     | <b>18135</b> |

**Schubladeneinsatz**



mit variabler Einteilung aus Kunststoff,  
transparent, herausnehmbar und  
spülmaschinenfest.

für **Schublade 125** **17363**

für **Schublade 250** **17364**

**Schiebegriff**



Stahl pulverbeschichtet  
weißaluminium RAL 9006,  
Länge: ca. 470 mm.

**17942**

**Schubladengriff**



mit Beschriftungsfenster,  
grau, aus ABS-Kunststoff.

**20061**

Laptopauszug / Modul-Vollauszüge / Auszugssperre / Zentralverschluss

**Laptopauszug mit Schloss**



seitlich ausziehbar, (rechts oder links montierbar), grauweiß RAL 9002, inkl. Griff.

**Maße: 485 x 634 x 128 mm (B x T x H)**

**Griff-Farbe:**  
 grau 18921  
 blau 18922  
 rotviolett 18923  
 gelb 18924  
 türkis 18925

**Modul-Vollauszug 61**

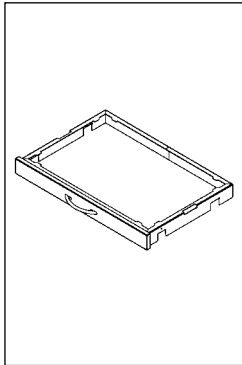

zur Aufnahme von ISO-Modulen 50 mm hoch, 110% ige Auszugsmöglichkeit zur problemlosen Entnahme des ISO-Moduls, Höhe: 61 mm, grauweiß RAL 9002, inkl. Griff.

**Maße: 622 x 418 x 61 mm (B x T x H)**

**Griff-Farbe:**  
 grau 18441  
 blau 18442  
 rotviolett 18443  
 gelb 18444  
 türkis 18445

**Modul-Vollauszug 125**

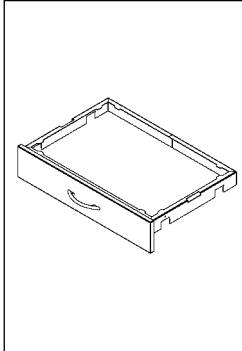

zur Aufnahme von ISO-Modulen 50 oder 100 mm hoch, 110% ige Auszugsmöglichkeit zur problemlosen Entnahme des ISO-Moduls, Höhe: 125 mm, grauweiß RAL 9002, inkl. Griff.

**Maße: 622 x 418 x 125 mm (B x T x H)**

**Griff-Farbe:**  
 grau 18141  
 blau 18142  
 rotviolett 18143  
 gelb 18144  
 türkis 18145

**Modul-Vollauszug 250**

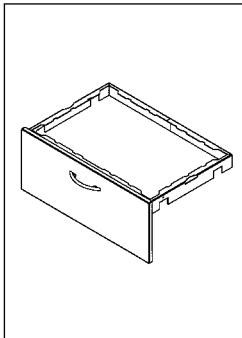

zur Aufnahme von ISO-Modulen 200 mm hoch, 110% ige Auszugsmöglichkeit zur problemlosen Entnahme des ISO-Moduls, Höhe: 250 mm, grauweiß RAL 9002, inkl. Griff.

**Maße: 622 x 418 x 250 mm (B x T x H)**

**Griff-Farbe:**  
 grau 18151  
 blau, 18152  
 rotviolett 18153  
 gelb 18154  
 türkis 18155

**Auszugssperre**

für **Schubladen** und **Modulvollauszüge**.  
 Beim Öffnen einer Schublade werden alle weiteren automatisch blockiert. **18437**

**Zentralverschluss**

für 2 - 5 Schubladen oder Modulvollauszüge **18440**  
 für 6 - 7 Schubladen oder Modulvollauszüge inklusive Vollauszugssperre. **18438**

Artikel	Beschreibung	Ref.-Nr.
---------	--------------	----------

## Verplombung / Karteiauszug

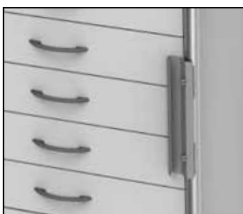
<b>Verplombung</b>		aus Stahl, pulverbeschichtet weißaluminium RAL 9006, Feinstruktur.	
		für 3 Raster <b>Maße: 67 x 62 x 294 mm (B x T x H)</b>	<b>17470</b>
		für 5 Raster <b>Maße: 67 x 62 x 550 mm (B x T x H)</b>	<b>17460</b>
		für 6 Raster <b>Maße: 67 x 62 x 678 mm (B x T x H)</b>	<b>17480</b>
		für 7 Raster <b>Maße: 67 x 62 x 806 mm (B x T x H)</b>	<b>17450</b>
<b>Einmalplomben</b>		aus blauem Kunststoff, <b>100 Stück.</b>	<b>13998</b>

<b>Karteiauszug</b>		nach vorne ausziehbar, (DIN A4) mit Schloss, grauweiß RAL 9002.	
		<b>Maße: 622 x 416 x 381 mm (B x T x H)</b>	
		<b>Griff-Farbe:</b>	
		grau	<b>18931</b>
		blau	<b>18932</b>
rotviolett	<b>18933</b>		
gelb	<b>18934</b>		
türkis	<b>18935</b>		

## Zubehör

Die Referenznummern der Zubehörartikel beinhalten entsprechende Halterungen und Montagematerial, sofern dies notwendig ist. Zubehörteile können auch nachträglich an den Wagen montiert werden.

## ISO-Module / Modulteiler / ISO-Modul Medikamententablett

Die ISO-Module mit variablen Modulteilern bieten universelle Einsatzmöglichkeiten, optimale Platznutzung und Variabilität durch flexible Moduleinteilungen. Durch einen Clip-on-Effekt werden die Modulteiler (Kreuzschlitzteiler) mit den Modulen fix und einfach verbunden und können alle 10 mm bzw. 20 mm verstellt werden. Die ISO-Module und Modulteiler sind kratzfest, schadstofffrei recyclebar und resistent gegen die üblichen Reinigungs- und Desinfektionsmittel. Reinigung im Geschirrspüler bei 65 °C.

<b>ISO-Module</b>		ABS grau (Acrylnitril-Butadien-Styrol).	
		<b>Maße: 600 x 400 x 50 mm (B x T x H)</b>	<b>18898</b>
		<b>Maße: 600 x 400 x 100 mm (B x T x H)</b>	<b>18896</b>
		<b>Maße: 600 x 400 x 200 mm (B x T x H)</b>	<b>18897</b>

<b>Modulteiler für ISO-Module Querteilung</b>		PC transparent (Polycarbonat).	
		<b>Maße: 400 x 50 mm (L x H)</b> für ISO-Module 600 x 400 x 50 (B x T x H)	<b>18908</b>
		<b>Maße: 400 x 100 mm (L x H)</b> für ISO-Module 600 x 400 x 100 (B x T x H)	<b>18892</b>
		<b>Maße: 400 x 200 mm (L x H)</b> für ISO-Module 600 x 400 x 200 (B x T x H)	<b>18893</b>

<b>Modulteiler für ISO-Module Längsteilung</b>		<b>Maße: 600 x 50 mm (L x H)</b> für ISO-Module 600 x 400 x 50 (B x T x H)	<b>18899</b>
		<b>Maße: 600 x 100 mm (L x H)</b> für ISO-Module 600 x 400 x 100 (B x T x H)	<b>18891</b>
		<b>Maße: 600 x 200 mm (L x H)</b> für ISO-Module 600 x 400 x 200 (B x T x H)	<b>18894</b>

## ISO-Modul Medikamententablett / Monitorhalter

**ISO-Modul  
Medikamententablett**



blau, aus Polystyrol, passend für ISO-Modulauszug und Rollladenwagen. Medikamentenspender für 7 Tage, jeweils mit Schiebedeckel und 4 verschiebbaren Teilern (bis max. 10 Fächer unterteilbar).

**18400**

**Maße Tablett: 600 x 400 x 30 mm (B x T x H)**

**Maße Spender: 80 x 370 x 30 mm (B x T x H)**

**„alegro“  
Halter für Monitor**



auf fest eingestellter Stange (Höhe ca. 400 mm oberhalb des Profils). Stufenlose exakte Fixierung ohne Kraftaufwand. Horizontal und vertikal dreh-, neig- und schwenkbar.

Monitoraufnahme mit VESA 75/100 Adaption

Traglast bis max. 12 kg

**25017**

Traglast bis max. 18 kg

**25043**

**„alegro“  
Monitorhalter auf  
Schwenkarm**



mit 2 Drehgelenken und integrierter Kabelführung. Stufenlose exakte Fixierung ohne Kraftaufwand. Horizontal und vertikal dreh-, neig- und schwenkbar, Ausladung 300 mm.

Monitoraufnahme mit VESA 75/100 Adaption

Traglast bis max. 12 kg

**25022**

Traglast bis max. 18 kg

**25048**

**„alegro“  
Halter für  
Doppelmonitoring**



an Alu-Traverse (B 600 mm) zwischen zwei Trägerprofilen. Stufenlose exakte Fixierung ohne Kraftaufwand. Horizontal und vertikal dreh-, neig- und schwenkbar für optimale SynchronEinstellung inkl. Kabelführungsclips.

Monitoraufnahme mit VESA 75/100 Adaption

Traglast bis max. 2 x 12 kg

**25016**

Traglast bis max. 2 x 18 kg

**25042**

**„alegro“  
Halter für Monitor**



an Alu-Traverse (B 600 mm) zwischen zwei Trägerprofilen. Stufenlose exakte Fixierung ohne Kraftaufwand. Horizontal und vertikal dreh-, neig- und schwenkbar. Kabelführung in den Profilen.

Monitoraufnahme mit VESA 75/100 Adaption

Traglast bis max. 12 kg

**25058**

Traglast bis max. 18 kg

**25059**



Artikel	Beschreibung	Ref.-Nr.
---------	--------------	----------

## Abfallsammler / Abwurf / Organisationssysteme / Injektions-Set

**Abfallsammler „tomo“**



aus glattem und leicht zu reinigendem Kunststoff (100% Polypropylen), grau RAL 7045, mit abnehmbarem, gut schließendem Deckel und mit Halterung. Inhalt 10 Liter (für Müllsäcke ca. B 450 x H 350 mm).

**Maße: 315 x 180 x 315 mm (B x T x H)**

für keo®  
für Normschiene

**18470**  
**14066**

**Abfallsammler „tango“**



praktische Öffnung des Deckels durch Kniebetätigung. Gehäuse aus Kunststoff, verkehrsweiß RAL 9016, inkl. Befestigungsmaterial für keo®.

Inhalt 8 Ltr.

**Maße: 220 x 220 x 360 mm (B x T x H)**

**18358**

Inhalt 20 Ltr.

**Maße: 350 x 250 x 520 mm (B x T x H)**

**18359**

**Abwurf für Instrumente**



mit Polypropylen-Schale, sterilisierfähig bis 134°C, weiß, inkl. Halterung für keo®.

**Maße: 300 x 230 x 130 mm (B x T x H)**

mit Schlitzdeckel  
ohne Schlitzdeckel

**17771**  
**17369**

**Organisationssystem**



mit 2 geneigten Ablageebenen aus Edelstahl und insgesamt 10 versetzbaren Klemmen für handelsübliche Verbrauchsmaterial-Verpackungen. (Lieferung ohne Füllmaterial).

**Maße der Ablageebenen:**  
**633 x 150 x 65 mm (B x T x H)**

**17836**

**Organisationssystem mit „PicBox®“**



bestehend aus Kanülspender PicBox® mit 5 kleinen Schütten (First- in/first-out Prinzip) und 1 geneigten Ablageebene aus Edelstahl mit 5 versetzbaren Klemmen. (Lieferung ohne Füllmaterial).

**Maße des Kanülspenders:**  
**600 x 135 x 165 mm (B x T x H)**

**Maße der Ablageebene:**  
**633 x 150 x 65 mm (B x T x H)**

**17991**

**Injektions-Set „PicBox®“**



grauweißes Kunststoffgehäuse mit glasklaren PicBox® Schütten (First- in/first-out Prinzip) inkl. Rückwand. Jede Schütte mit Staubschutzdeckel. Bestehend aus Spritzenspender mit 3 Schütten und Kanülspender mit 5 Schütten. Zum Verschrauben zwischen den Profilen. (Lieferung ohne Füllmaterial).

**Maße: 600 x 200 x 410 mm (B x T x H)**

**18006**

## Spritzenspender / Kanülpenspender / Injektionssets

Spendersysteme zur Montage in Wagen-Modelle mit rückseitig verlängerten Trägerprofilen.

**Spritzenspender  
„PicBox®“**



mit 3 großen PicBox®-Schütten (First-in/first-out Prinzip). Kunststoffgehäuse, grauweiß, Schütten mit Staubschutzdeckel, glasklar.

**Maße: 600 x 200 x 245 mm (B x T x H)**

**17368**

**Kanülpenspender  
„PicBox®“**



mit 5 kleinen PicBox®-Schütten (First-in/first-out Prinzip). Kunststoffgehäuse, grauweiß, Schütten mit Staubschutzdeckel, glasklar.

**Maße: 600 x 135 x 165 mm (B x T x H)**

**17089**

**Spritzenspender 3**



mit 3 großen Schütten (Befüllung und Entnahme von oben). Grauweißes Kunststoffgehäuse mit transparenten Schütten.

**Maße: 600 x 200 x 245 mm (B x T x H)**

**17367**

**Spritzenspender 4**



mit 4 mittleren Schütten (Befüllung und Entnahme von oben). Grauweißes Kunststoffgehäuse mit transparenten Schütten.

**Maße: 600 x 175 x 208 mm (B x T x H)**

**18130**

**Kanülpenspender 5**



mit 5 kleinen Schütten (Befüllung und Entnahme von oben). Grauweißes Kunststoffgehäuse mit transparenten Schütten.

**Maße: 600 x 135 x 165 mm (B x T x H)**

**17606**

**Injektionsset 3+5**



mit 3 großen und 5 kleinen Schütten (Befüllung und Entnahme von oben). Grauweißes Kunststoffgehäuse mit transparenten Schütten.

**Maße: 600 x 200 x 410 mm (B x T x H)**

**17366**

**Injektionsset 4+5**



mit 4 mittleren und 5 kleinen Schütten (Befüllung und Entnahme von oben). Grauweißes Kunststoffgehäuse mit transparenten Schütten.

**Maße: 600 x 200 x 373 mm (B x T x H)**

**18129**

Artikel	Beschreibung	Ref.-Nr.
---------	--------------	----------

## KOMBI-Set / Universalhalter / Halter für Spenderboxen / Seifen- und Desinfektionsmittelspender / Abtropfschale / Sensor-Spender

### KOMBI-Set



für Blutentnahme und Injektion. Bestehend aus Tupferspender TAKEFIX, Tupferbefeuchter TIPPFIX und Zusatzbehälter. Alle Teile aus unzerbrechlichem Kunststoff, grauweiß.

**Maße: 120 x 230 x 265 mm (B x T x H)** **18029**

### Universalhalter „Snap“



aus weißem Kunststoff für Spenderboxen mit Einmalhandschuhen, Tissues oder Wischtüchern. Der federnde Spannschieber hält Boxen aller Art bis ca. 1 kg für Einhandbedienung bereit.

**Maße: 100 x 20 x 165 mm (B x T x H)** **15572**

### Halter für Spenderboxen



aus **Edelstahl**, gebürstet. Passend für gängige Spenderboxen mit Einmalhandschuhen, Tissues, mit Befestigungsmaterial für **keo**<sup>®</sup>.

Halter 1-fach (für 1 Box) **18707**

**Innen-Maße: 142 x 94 x 250 mm (B x T x H)**

Halter 3-fach (für 3 Boxen) **18708**

**Innen-Maße: 253 x 94 x 394 mm (B x T x H)**

Halter 4-fach (für 4 Boxen) **05073**

**Innen-Maße: 253 x 94 x 525 mm (B x T x H)**

**NEU**

### Seifen- und Desinfektionsmittelspender



aus Aluminium, natur eloxiert. Inhalt 1 Liter mit Halterung für **keo**<sup>®</sup>.

**Maße: 95 x 185 x 290 mm (B x T x H)** **17850**

### Abtropfschale



separat, herausnehmbar, zum Einhängen auf Seifen- und Desinfektionsmittelspender.

**Maße: 150 x 260 x 410 mm (B x T x H)** **16256**

### Sensor-Spender



mit hygienischer Sensortechnologie zur berührungslosen Entnahme von Reinigungs- und Desinfektionsmitteln. Aus Aluminium, natur eloxiert, für Standardflaschen à 1 Liter Inhalt, mit Befestigungsmaterial.

für **keo**<sup>®</sup> **17824**

für Wandmontage **11140**

**Maße: 95 x 210 x 290 mm (B x T x H)**

### Abtropfschale

separat, herausnehmbar, zum Einhängen auf Sensor-Spender.

**Maße: 150 x 260 x 410 mm (B x T x H)** **16256**

Kanülensammler / Entsorgungsboxen / Halterung für Normprofilschiene / Ampullenöffner / Katheter-Köcher

**Kanülensammler  
„Schluckfix“**



Einmalbehälter zur Aufnahme von ca. 500 gebrauchten Kanülen, aus schwarzem Recycle-Kunststoff.

**Maße: 55 x 100 x 170 mm (B x T x H)**

„Schluckfix“ Set mit 20 Boxen und keo®-Halterung.

**18004**

Staffelpreise auf Anfrage.

**„Schluckfix“  
Original Karton**

mit 100 Boxen, ohne Halterung

**09490**

**Halterung**

separat für „Schluckfix“ an keo®,

**18005**

**Entsorgungsbox  
„Medi-Müll“  
à 1,5 Liter**



aus sonnengelbem Polypropylen mit HAEBERLE-grünem Deckel. Bietet 3 praktische Abstreifhilfen für alle Kanülentypen, auch Vacutainer.

Ideal geeignet für Skalpelle, Pipetten, Glasbruch, Tupfer usw. Höhe 152 mm, Ø des Deckels 143 mm, Ø des Bodens 108 mm, 1,5 Liter Fassungsvermögen.

**„Medi-Müll“ Karton**

„Medi-Müll“ Set mit 20 Boxen und keo®-Halterung.

**18050**

Staffelpreise auf Anfrage.

mit 100 Boxen, ohne Halterung

**16653**

**Halterung**

separat für „Medi-Müll“ an keo®.

**18059**

**Halterung für  
Normprofilschiene**



für „Medi-Müll“ Entsorgungsboxen. Aus Edelstahl, verwendbar an allen Normprofilschienen rechts oder links.

**16677**

Normprofilschiene, Ref.-Nr. 17943, auf Seite 21, bitte separat bestellen.

**Ampullenöffner  
„CUPFIX“**



grauweiß, Gehäuse Kunststoff, Auffangbehälter für Ampullen, abnehmbar. Diamantfeile federnd, in rostfreier Platte gelagert.

**Maße: 70 x 150 x 200 mm (B x T x H)**

**18058**

Ersatz-Diamantfeile für „CUPFIX“

**04663**

**Halterung**

separat für „CUPFIX“ an keo®.

**18060**

**Katheter-Köcher**

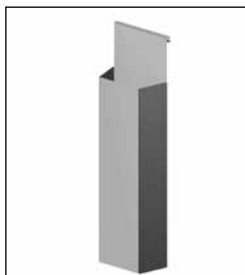

aus Edelstahl, 3-fach unterteilt. Zum Einhängen in Normprofilschiene. Bitte gegebenenfalls Normprofilschiene, Ref.-Nr. 17943 auf Seite 21 mitbestellen.

**Maße: 160 x 80 x 570 mm (B x T x H)**

**18065**

Artikel	Beschreibung	Ref.-Nr.
---------	--------------	----------

Normprofilschiene / Normschiene für Profile / Reanimationsbrett / Halterungen für Sauerstoff-Flasche / Infusionsflaschenhalter

**Normprofilschiene**



aus Edelstahl mit 2 Befestigungspunkten, Länge 480 mm, **zur seitlichen Befestigung.**

Bitte geben Sie bei der Bestellung an, auf welcher Seite die Schiene montiert werden soll.

**17943**

**Normschiene für Profile**

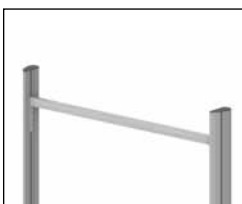

zur Befestigung zwischen 2 Trägerprofilen zwecks Einhängen verschiedener Zubehör-Artikel. Aus Edelstahl, gebürstet.

**18328**

**Maße: 630 x 15 x 25 mm (B x T x H)**  
mit seitlichem Halter 100 mm

**Reanimationsbrett mit Halterung**



aus robustem blauem Polyäthylen, sehr stabil und trotzdem leicht (2 kg). Belastung bis 150 kg. Halterung aus Edelstahl. Anatomisch geformte Kopfmulde für richtige Positionierung bei Herzdruckmassage. Verwendbar für Wagenrückwände von min. 380 mm Höhe.

**Maße: 420 x 60 x 600 mm (B x T x H)**

für keo®

**17370**

**Halterung**



für Sauerstoff-Flasche 5/10 Liter, Ø bis 140 mm.

Halterung

**18168**

Oberer Haltebügel mit flexiblem Band

**18169**

**Halterung**



für Sauerstoff-Flasche 2 Liter.

Oberer Haltering Ø 102 mm, unterer Haltering Ø 84 mm silberaluminium, RAL 9006

**18007**

**Infusionsflaschenhalter**



zum Einstecken ins Aluminium-Trägerprofil, verchromt, mit 4 Haken Ø 25 mm, für Einhandbedienung.

**18020**

## Kabel- und Schlauchhalter / Befestigungskloben / Steckdosenleiste

**Kabel- und Schlauchhalter**



Rohre aus silberfarbenem Aluminium, Ausladung ca. 950 mm, inkl. Befestigungskloben

**18433**

**Kabel- und Schlauchhalter mit Flexwelle**



mit 2 Gelenken aus Kunststoff, Rohre aus silberfarbenem Aluminium, Flexwelle verchromt inkl. Befestigungskloben.

**18943**

**Befestigungskloben**



zur Befestigung diverser Anbauteile an **keo**<sup>®</sup>, geeignet für die Aufnahme von Rundrohren Ø10 mm und Ø16 mm.

**18018**

**Steckdosenleiste**



4 Schutzkontaktdosen, grüner 2-poliger Schalter, hellgraues Kabel, 3 m lang mit angegossenem Schuko-Stecker, Qualitätshäuser Aluminium eloxiert mit 2 grauen Kunststoff-Befestigungswinkeln.

**Maße: 269 x 44 x 44 mm (B x T x H)**

**21694**

Weitere Steckdosenleisten finden Sie im separaten Elektro-Zubehör-Programm.

## Elektro-Zubehör

Passend zu den Wagensystemen bieten wir Ihnen ein umfassendes Elektro-Programm in speziellen Ländervarianten an.

- Das Programm beinhaltet:
- Standard-Steckdosenleisten
  - Modulare Steckdosenleisten
  - Zentrale Ein- / Ausschalter
  - Trenntransformatoren (Stand- und Unterbau-Modelle)
  - Potentialausgleich-System MultiContact POAG
  - Elektro-Verbindungstechnik nach IEC 320 C13/C14
  - Kabelmanagement und Aussteckschutz

Gerne senden wir Ihnen das umfassende Elektro-Programm. Bei Fragen kontaktieren Sie bitte unser Berater-Team.

Alle Preise verstehen sich zuzüglich Mehrwertsteuer. Als innovatives Unternehmen behalten wir uns Preis- und Konstruktionsänderungen vor. Alle vorherigen Preislisten verlieren ihre Gültigkeit. Im Übrigen gelten unsere Allgemeinen Geschäftsbedingungen in der jeweils gültigen Fassung.

WEEE-Reg.-Nr. DE 20235235



# Planungsskizze für Ihren keo® -Wagen

Korpuselement für 5 Höhenraster

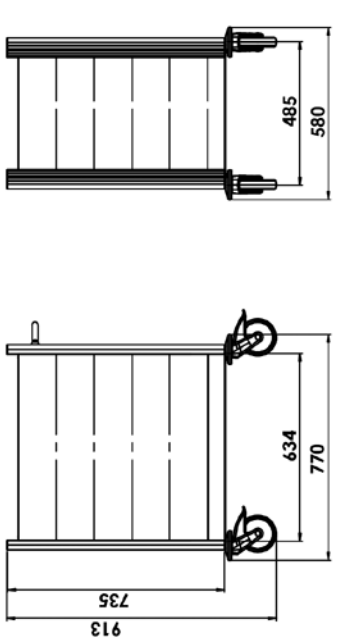

Korpuselement für 6 Höhenraster

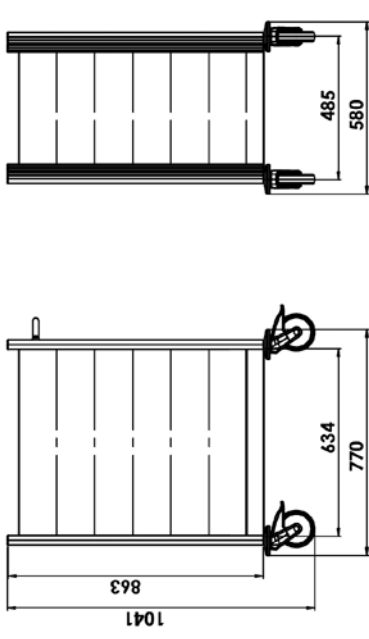

Korpuselement für 7 Höhenraster

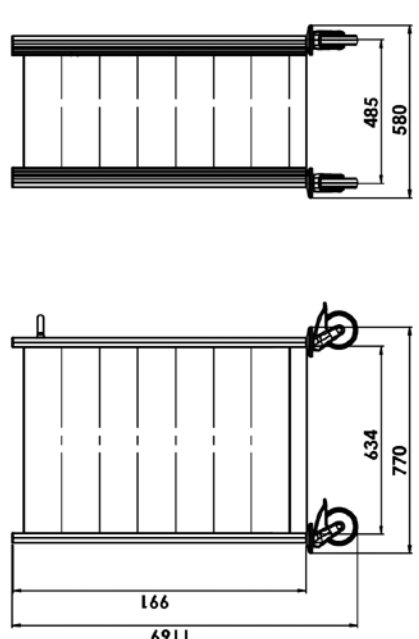

Korpuselement für 5 Höhenraster mit verlängerten Profilholmen rückseitig

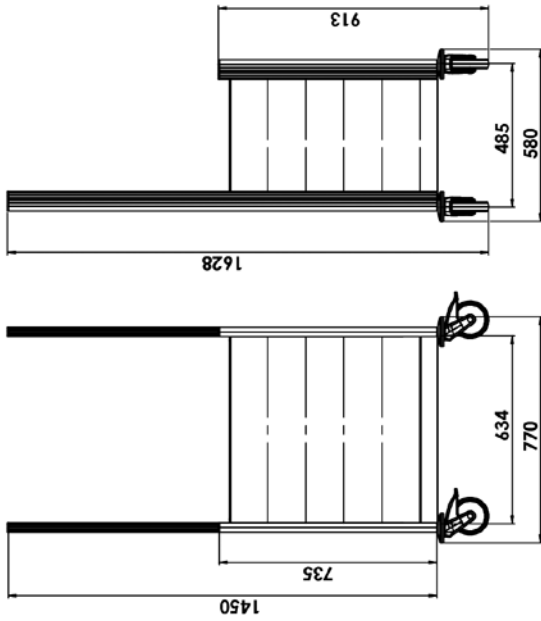

Korpuselement für 6 Höhenraster mit verlängerten Profilholmen rückseitig

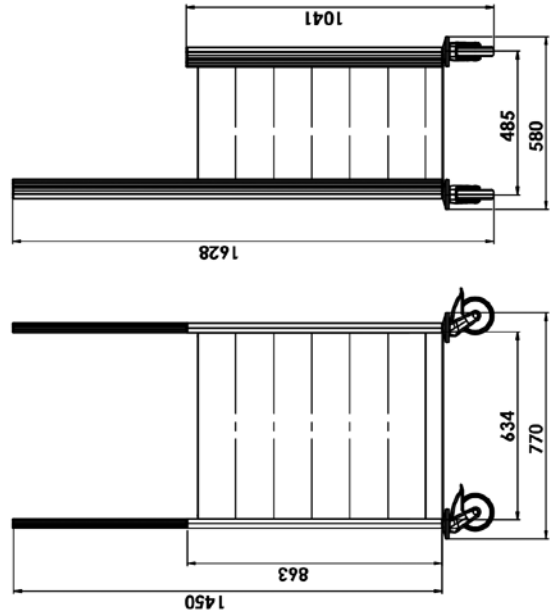

Für weitere Modelle kontaktieren Sie unser Serviceteam!

**Arbeitsplatten:**



- Metall
- Edelstahl
- ABS mit Aufkantung
- Einlegeplatte  
Edelstahl

mit Auszug:  rechts  links

**Farbkombinationen:**

Korpus **Griffe/Dekorstreifen**

- RAL 9002 grau
- RAL 9002 blau
- RAL 9002 rotviolett
- RAL 9002 gelb
- RAL 9002 türkis

Sonderfarben

RAL  RAL

(Weitere RAL-Farben bieten wir gegen Aufpreis auf Anfrage an)

Bemerkungen:

---

---

---

---

---

---

---

---

---

---

### Unsere vielseitige Produktpalette

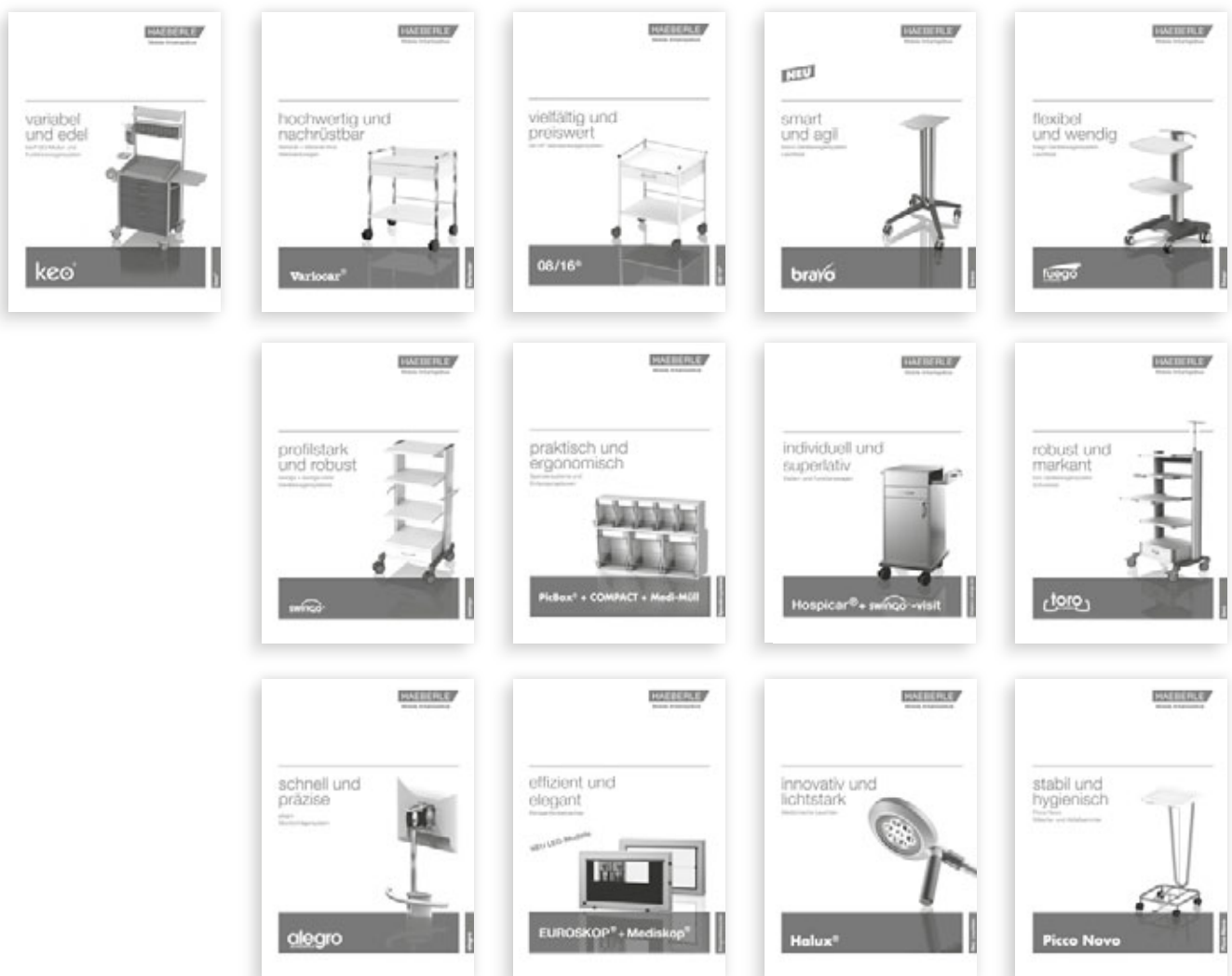

Ihr medizin-technischer Fachhändler

**HAEBERLE GmbH + Co. KG**

Breitwiesenstr. 13, DE-70565 Stuttgart

Postfach 800524, DE-70505 Stuttgart

Telefon +49 (0) 711 78314-0

Telefax +49 (0) 711 78314-77

info@haeberle-med.de

www.haerberle-med.de