

**HAEBERLE**

Mobile Arbeitsplätze

**Typenliste** gültig ab 1. Juli 2019

# hochwertig und nachrüstbar

Vielzweckwagen



**Variocar<sup>®</sup>**

**Variocar<sup>®</sup>**

# Variocar® + Variocar® Viva

## Vielzweckwagen

HAEBERLE

Das multifunktionale Original-System. Oft kopiert – nie erreicht. Die klassische und funktionell flexible Vielzweckwagen-Serie mit der Lizenz zum nachträglichen Ausbau durch geniales Rastersystem.

### Die Systemvorteile:

- ▶ **Multifunktionalität**  
Vom einfachen Basiswagen bis zum voll ausgestatteten Funktionswagen. Ein schlüssiges, ausgereiftes System mit vielfältigem Zubehör für individuelle Ausstattungswünsche.
- ▶ **Modularität**  
Basiswagen und Systemteile, Funktionswagen oder individuelle Kombinationen. Mit dem Variocar® jederzeit möglich.
- ▶ **Hygiene**  
Überwiegend geschlossene, glatte Flächen  
– auch seitlich – einfach zu reinigen.
- ▶ **Platten**  
Hochwertige, weiße, fünfschichtige Platten mit Massivkanten, beidseitig mit Melaminharz beschichtet. Abriebfest, lichtecht und beständig gegen gängige Chemikalien.
- ▶ **Fahrgestell**  
Besonders stabile **Vierkantbügel mit genialem Raster-system**. Beim Variocar® verchromt und beim Variocar®-Viva® Aluminium alu-silber, matt eloxiert mit elegant dezenter Streifenstruktur.
- ▶ **Schubladen**  
weiß mit furnierten Fronten und eleganten Designer-Griffen. Schwebeleichte Kugel-Teleskop-Führungen mit Einrastmechanismus. Einfach herausnehmbar.
- ▶ **Leichtlaufrollen**  
in drei Größen (Ø 50 mm, Ø 75 mm, Ø 100 mm).  
Auf Wunsch mit Feststellern oder elektrisch leitfähig.
- ▶ **Farbauswahl**  
Platten und Schubladen sind weiß. Schubladengriffe werden serienmäßig bei Variocar-Wagen in weiß geliefert und bei den Viva-Modellen in grau. Weitere schöne Griff-Farben finden Sie auf Seite 10.
- ▶ **Montage**  
Alle Wagen-Modelle werden zerlegt geliefert, sofern nichts anderes vermerkt ist. Montierte Lieferung ist gegen Aufpreis möglich.
- ▶ **Außenmaße**

Breiten:	490 / 600 / 900 mm
Tiefe:	450 mm
Höhen:	520 / 705 / 730 / 830 / 870 mm
- ▶ **Traglast**

Gesamt:	ca. bis 50 kg
Platten ohne Aufkantung:	ca. bis 10 kg
Platten mit Aufkantung:	ca. bis 20 kg
Schublade:	ca. bis 10 kg



- ▶ **Eine besondere Spezialität des Hauses HAEBERLE sind maßgeschneiderte OEM-Versionen für Industriekunden. Sie nennen uns Ihre Spezifikationen und wir konfigurieren Ihren individuellen Gerätewagen.**

Artikel	Beschreibung	Ref.-Nr.
---------	--------------	----------

## Variocar®-Viva

### Vielzweckwagen mit Aluminium-Fahrgestell

Im trendigen leichten Einrichtungsdesign präsentiert sich die Viva®-Vielzweckwagen-Serie mit elegantem Aluminium-Fahrgestell. Eine dezente Streifenstruktur alu-silber matt eloxiert, weiße Platten, Schubladen und elegante graue Designergriffe fügen sich harmonisch in modernes Ambiente ein. Das geniale Rastersystem für modulare Kombinationsmöglichkeiten, glatte, klare Flächen und alle Vorzüge des Variocar®-Programmes machen die Viva®-Serie zum trendigen Highlight. Alle Wagen werden zerlegt geliefert.

### Variocar®-Viva Basiswagen 45/60

**Variocar®-Viva 45  
Basiswagen**  
705 mm hoch



weiß, Rollen: Ø 50 mm

**Maße: 490 x 450 x 705 mm (B x T x H)**

**Modell mit**

- 1 Schublade
- 2 Schubladen
- 3 Schubladen
- 4 Schubladen

- 12239**
- 12240**
- 12241**
- 12242**

**Variocar®-Viva 45  
Basiswagen**  
805 mm hoch



weiß, Rollen: Ø 50 mm

**Maße: 490 x 450 x 805 mm (B x T x H)**

**Modell mit**

- 1 Schublade
- 2 Schubladen
- 3 Schubladen
- 4 Schubladen
- 5 Schubladen

- 12243**
- 12244**
- 12245**
- 12246**
- 12247**

**Variocar®-Viva 45  
Unterfahrwagen**  
520 mm hoch



weiß, Rollen: Ø 50 mm

**Maße: 490 x 450 x 520 mm (B x T x H)**

**Modell mit**

- 1 Schublade
- 2 Schubladen
- 3 Schubladen

- 12235**
- 12236**
- 12237**

**Variocar®-Viva 60  
Basiswagen**  
730 mm hoch



weiß, Rollen: Ø 75 mm

**Maße: 600 x 450 x 730 mm (B x T x H)**

**Modell mit**

- 1 Schublade
- 2 Schubladen
- 3 Schubladen
- 4 Schubladen

- 15585**
- 15586**
- 15587**
- 15588**

**Variocar®-Viva 60  
Basiswagen**  
830 mm hoch





weiß, Rollen: Ø 75 mm

**Maße: 600 x 450 x 830 mm (B x T x H)**

**Modell mit**

- 1 Schublade
- 2 Schubladen
- 3 Schubladen
- 4 Schubladen
- 5 Schubladen

- 15590**
- 15591**
- 15592**
- 15593**
- 15594**



Artikel	Beschreibung	Ref.-Nr.
<b>Variocar®-Viva 60</b> <b>Unterfahrwagen</b> 520 mm hoch		weiß, Rollen: Ø 50 mm
		<b>Maße: 600 x 450 x 520 mm (B x T x H)</b>
		<b>Modell mit</b>
		1 Schublade <b>15595</b> 2 Schubladen <b>15596</b> 3 Schubladen <b>15597</b>
<b>Variocar®-Viva 60</b> <b>Unterfahrwagen</b> 520 mm hoch mit tiefer gesetzter Ablageplatte		weiß, Rollen: Ø 50 mm
		<b>Maße: 600 x 450 x 520 mm (B x T x H)</b>
		<b>Modell mit</b>
		1 Schublade <b>15598</b> 2 Schubladen <b>15599</b>

## Variocar®

### Vielzweckwagen mit verchromtem Fahrgestell

Die Variocar® Vielzweckwagen haben weiße Platten und Schubladen und sind mit vielen schönen Schubladengriff-Farben lieferbar: grau, blau, rotviolett, gelb, türkis, weiß und schwarz. Falls Sie bei der Bestellung keine Farbe angeben, werden die Wagen mit weißen Schubladengriffen geliefert. Alle Variocar®-Modelle werden zerlegt geliefert, falls nichts anderes vermerkt ist.

### Variocar® Basiswagen 45

<b>Variocar® 45</b> <b>Basiswagen</b> 705 mm hoch		weiß, Rollen: Ø 50 mm
		<b>Maße: 490 x 450 x 705 mm (B x T x H)</b>
		<b>Modell mit</b>
		1 Schublade <b>15609</b> 2 Schubladen <b>16371</b> 3 Schubladen <b>16372</b> 4 Schubladen <b>16373</b>
<b>Variocar® 45</b> <b>Basiswagen</b> 805 mm hoch		weiß, Rollen: Ø 50 mm
		<b>Maße: 490 x 450 x 805 mm (B x T x H)</b>
		<b>Modell mit</b>
		1 Schublade <b>12218</b> 2 Schubladen <b>12219</b> 3 Schubladen <b>12220</b> 4 Schubladen <b>12221</b> 5 Schubladen <b>12222</b>
<b>Variocar® 45</b> <b>Unterfahrwagen</b> 520 mm hoch		weiß, Rollen Ø 50 mm
		<b>Maße: 490 x 450 x 520 mm (B x T x H)</b>
		<b>Modell mit</b>
		1 Schublade <b>12232</b> 2 Schubladen <b>12233</b> 3 Schubladen <b>12234</b>

Artikel	Beschreibung	Ref.-Nr.
---------	--------------	----------

## Variocar® Basiswagen 60

**Variocar® 60  
Basiswagen**  
730 mm hoch



weiß, Rollen Ø 75 mm

**Maße: 600 x 450 x 730 mm (B x T x H)**

**Modell mit**

- 1 Schublade
- 2 Schubladen
- 3 Schubladen
- 4 Schubladen

**08069**  
**08072**  
**08075**  
**08078**

**Variocar® 60  
Basiswagen**  
830 mm hoch



weiß, Rollen Ø 75 mm

**Maße: 600 x 450 x 830 mm (B x T x H)**

**Modell mit**

- 1 Schublade
- 2 Schubladen
- 3 Schubladen
- 4 Schubladen
- 5 Schubladen

**08084**  
**08087**  
**08090**  
**08093**  
**08096**

**Variocar® 60  
Unterfahrwagen**  
520 mm hoch



weiß, Rollen Ø 50 mm. Ideal unter  
Behandlungsliegen.

**Maße: 600 x 450 x 520 mm (B x T x H)**

**Modell mit**

- 1 Schublade
- 2 Schubladen
- 3 Schubladen

**07797**  
**08051**  
**08054**

**Variocar® 60  
Unterfahrwagen**  
520 mm hoch  
mit tiefer gesetzter  
Ablageplatte



weiß, Rollen Ø 50 mm

**Maße: 600 x 450 x 520 mm (B x T x H)**

**Modell mit**

- 1 Schublade
- 2 Schubladen

**08060**  
**08063**

## Variocar® Basiswagen 90

**Variocar® 90  
Basiswagen**  
870 mm hoch



mit 1 Schublade, 2 aufgekanteten Platten  
und 2 Stabilisierungsstangen (unter der  
Basisplatte), Rollen Ø 100 mm (2 feststellbar),  
weiß.

**04511**

**Maße: 900 x 450 x 870 mm (B x T x H)**

Der „Großraumwagen“ bietet besonders viel  
Platz und eignet sich gut als Arbeitstisch.

Artikel	Beschreibung	Ref.-Nr.
---------	--------------	----------

## Variocar® Regalwagen 45 / 60 / 90

**Variocar® 45  
Regalwagen**  
830 mm hoch



mit 3 Ablageplatten, davon 2 mit Aufkantung und 1 Stabilisierungsstange, Rollen Ø 75 mm, weiß.

**14515**

**Maße: 490 x 450 x 830 mm (B x T x H)**

**Variocar® 60  
Regalwagen**  
830 mm hoch



mit 3 Ablageplatten, davon 2 mit Aufkantung und 1 Stabilisierungsstange, Rollen Ø 75 mm, weiß.

**05622**

**Maße: 600 x 450 x 830 mm (B x T x H)**

Aufpreis für Rollen Ø 100 mm.

**05615**

Empfehlenswert, wenn der Wagen viel gefahren wird. 600 x 450 x 870 mm (B x T x H)

**Variocar® 90  
Regalwagen**  
870 mm hoch



mit 2 aufgekanteten Platten und 2 Stabilisierungsstangen (unter der Basisplatte), Rollen Ø 100 mm (2 feststellbar), weiß.

**04509**

**Maße: 900 x 450 x 870 mm (B x T x H)**

## Variocar® Funktionswagen 45 und 60

Beispiele aus der Praxis, die sich seit vielen Jahren bewährt haben. Alle Variocar® Funktionswagen können jederzeit verändert oder ergänzt werden.

### Gerätewagen / Ergometriewagen

**Variocar® 45  
Gerätewagen**



Basiswagen 830 mm hoch mit 3 Ablageplatten, davon 2 mit Aufkantung und Gerätekonsole 45 (Traglast bis 5 kg), Rollen Ø 75 mm, weiß. Zerlegt.

**14435**

**Wagen einschl. Gerätekonsole**

**Maße: 490 x 450 x 1010 mm (B x T x H)**

Gerätekonsole 45

**Maße: 490 x 250 x 180 mm (B x T x H)**

**Variocar® 60  
Ergometriewagen**



Vielzweckwagen 730 mm hoch mit Gerätekonsole 60 (Traglast bis 5 kg), 1 Schublade 100 mm hoch, Kabel- und Schlauchhalter (Ref.-Nr. 10265), Rollen Ø 75 mm (2 feststellbar), weiß. Zerlegt.

**05443**

**Maße: 600 x 450 x 730 mm (B x T x H)**

**Einschl. Gerätekonsole: 910 mm (H)**

Gerätekonsole 60

**Maße: 600 x 250 x 180 mm (B x T x H)**

Artikel	Beschreibung	Ref.-Nr.
---------	--------------	----------

## Behandlungswagen / Injektionswagen

**Variocar® 60  
Behandlungswagen  
COMPACT**



Vielzweckwagen 730 mm hoch mit Schubladeneinsatz variabel, Verbandmittelspender „COMPACT“ (weiß) mit Halterung, Abwortschale aus Edelstahl, Rollen Ø 75 mm (2 feststellbar), weiß. [Zerlegt.](#)

05351

**Maße: 600 x 450 x 1330 mm (B x T x H)**

**Variocar® 60  
Behandlungswagen  
PicBox® multi**



Vielzweckwagen 730 mm hoch mit Schubladeneinsatz variabel, Injektionsset „PicBox®“ multi mit elegantem weißen Kunststoffgehäuse, Abwurfschale aus Edelstahl, Rollen Ø 75 mm (2 feststellbar), weiß. [Zerlegt.](#)

06985

**Maße: 600 x 450 x 1330 mm (B x T x H)**

**Variocar® 60  
Injektionswagen  
PicBox®**



Vielzweckwagen 730 mm hoch mit Schubladeneinsatz variabel, Injektionsset „PicBox®“ (grauweiß) mit Halterung, Abwurfschale aus Edelstahl. Medi-Müll-Set mit 20 Boxen à 1,5 Liter und Halterung, Rollen Ø 75 mm (2 feststellbar), weiß. [Zerlegt.](#)

05352

**Maße: 600 x 450 x 1310 mm (B x T x H)**

**Variocar® 60  
Injektionswagen  
PicBox® Plus**



Vielzweckwagen 730 mm hoch mit Schubladeneinsatz variabel, Injektionsset „PicBox® Plus“ (grauweiß) mit Halterung, Abwurfschale aus Edelstahl, Armauflage (schwarz), Kanülensammler Schluckfix-Set mit 20 Boxen und Halterung. Rollen Ø 75 mm (2 feststellbar), weiß. [Zerlegt.](#)

05353

**Maße: 600 x 450 x 1310 mm (B x T x H)**



Injektionswagen / Gynäkologiewagen / Stehschreibpult / Schrankwagen / Wickelwagen

**Variocar® 60  
Injektionswagen  
COMPACT**



Vielzweckwagen 730 mm hoch mit Schubladeneinsatz variabel, Injektionsset „COMPACT“ (weiß) mit Halterung, Abwurschale aus Edelstahl, Armauflage (schwarz), Kanülensammler Schluckfix-Set mit 20 Boxen und Halterung, Rollen Ø 75 mm (2 feststellbar), weiß. Zerlegt. **05354**  
**Maße: 600 x 450 x 1330 mm (B x T x H)**

**Variocar® 60  
Gynäkologiewagen**



Vielzweckwagen 830 mm hoch mit 1 Schublade 100 mm hoch mit Edelstahl-Einlage und elektronisch geregelter Heizung, 1 Schublade 100 mm hoch mit Schubladeneinsatz, Abwurschale aus Edelstahl, Instrumentenabwurf mit Polypropylen-Schale, Rollen Ø 75 mm (2 feststellbar), weiß. Fertig montiert. **05355**  
**Maße: 600 x 450 x 830 mm (B x T x H)**  
Empfehlenswert dazu:  
Steckdosenleiste 4-fach zum Verschrauben mit Platte. **21692**

**Variocar® 60  
Stehschreibpult**



Vielzweckwagen 830 mm hoch mit 1 Schublade mit geneigter Schreibfläche und Utensilieneinsatz, herausnehmbarem Stifteköcher, Ablagefach, Schublade, 100 mm hoch, lichte Höhe 200 mm, 1 Schubladenrückblende. Rollen Ø 75 mm (2 feststellbar), weiß. Fertig montiert. **15584**  
**Maße: 600 x 450 x 1170 mm (B x T x H)**  
Empfehlenswert dazu:  
Platte ohne Aufkantung, weiß **05537**  
Platte mit Auszug nach rechts und links, weiß **05404**

**Variocar® 60  
Schrankwagen**



830 mm hoch mit 1 Schublade, 1 Facheinlage (herausnehmbar), 2 Türen und mit massiven, furnierten Seiten- sowie Rückwänden ausgestattet. Rollen Ø 75 mm, weiß. Fertig montiert. **04723**  
**Maße: 600 x 450 x 830 mm (B x T x H)**

**Variocar® 60  
Wickelwagen**



Vielzweckwagen 830 mm hoch mit gepolsterter Wickelauflage (zum Reinigen abnehmbar), offenes Ablagefach für Utensilien, 1 Schublade 200 mm hoch, Ablagekorb (rechts montiert), Abfallsammler „tomo“ mit Deckel (links montiert), Rollen Ø 75 mm (2 feststellbar), weiß. Fertig montiert. **14918**  
**Maße: 860 x 750 x 950 mm (B x T x H)**  
Wickelauflage (wechselnde Dekore)  
**Maße: ca. 650 x 760 mm (B x T)**

**Wickelauflage**

einzelnen mit wechselndem, bunten Dekor **14875**









Artikel	Beschreibung	Ref.-Nr.
---------	--------------	----------

## Systemteile für Variocar® + Variocar-Viva

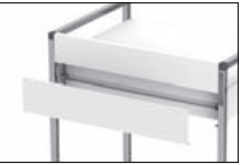
Der Basiswagen lässt sich bereits vielfältig variieren und an den individuellen Arbeitsstil anpassen. Alle Teile sind ganz einfach und auch nachträglich am Wagen montierbar. Befestigungsteile und Führungsschienen sind jeweils in der Ref.-Nr. enthalten.

### Schubladen H 100 mm / Schublade mit beheizter Wanne / Schubladen-Rückblenden / Schubladeneinsätze / Schublade 60 H 300 mm

<b>Schublade 45</b>		weiß, <b>100 mm</b> hoch.	
		für Variocar® 45, Griff weiß <b>abschließbar</b>	<b>15610</b> <b>10420</b>
<b>Schublade 60</b>		<b>Innenmaße: 392 x 384 x 74 mm (B x T x H)</b>	
		für Variocar® -Viva 45, Griff grau <b>abschließbar</b>	<b>12238</b> <b>10424</b>
<b>Schublade 60</b>		für Variocar® 60, Griff weiß <b>abschließbar</b>	<b>05370</b> <b>05375</b>
		<b>Innenmaße: 502 x 384 x 74 mm (B x T x H)</b>	
<b>Schublade 90</b>		für Variocar® -Viva 60, Griff grau <b>abschließbar</b>	<b>17141</b> <b>10425</b>
		<b>Innenmaße: 802 x 384 x 74 mm (B x T x H)</b>	
Bitte bestellen Sie die passende Schubladenrückblende 45 / 60 / 90 dazu.			
<b>Schublade 60 mit beheizter Wanne</b>		für Variocar® aus Edelstahl, elektronisch geregelt, von 35-43 °C einstellbar, weiß, <b>100 mm</b> hoch.	<b>05384</b>
		<b>Maße der heizbaren Fläche:</b> <b>498 x 381 x 37 mm (B x T x H)</b>	
		<b>Außenmaß:</b> <b>555 x 413 x 100 mm (B x T x H)</b>	
<b>Schubladen-Rückblende 45 / 60 / 90</b>		weiß, <b>100 mm</b> hoch.	
		für Wagen 45 <b>Maße: 447 x 105 mm (B x H)</b>	<b>15751</b>
		für Wagen 60 <b>Maße: 555 x 105 mm (B x H)</b>	<b>05394</b>
		für Wagen 90 <b>Maße: 857 x 105 mm (B x H)</b>	<b>07559</b>
<b>Schubladeneinsatz 45 / 60 / 90</b>		aus transparentem Kunststoff mit variabler Einteilung. Herausnehmbar, spülmaschinenfest.	
		für Wagen 45, mit 2 Bahnen und 4 Teilern. <b>Maße: 390 x 385 x 55 mm (B x T x H)</b>	<b>16724</b>
		für Wagen 60, mit 3 Bahnen und 6 Teilern. <b>Maße: 500 x 385 x 55 mm (B x T x H)</b>	<b>16723</b>
		für Wagen 90, mit 4 Bahnen und 11 Teilern. <b>Maße: 800 x 385 x 55 mm (B x T x H)</b>	<b>05100</b>
<b>Schublade 60 mit Reling</b>		für Variocar® 60, weiß, <b>300 mm</b> hoch <b>Innenmaße: 502 x 384 x 280 mm (B x T x H)</b>	<b>05089</b>
		Bitte verwenden Sie hier jeweils 3 Rückblenden, <b>100 mm</b> hoch.	

Artikel	Beschreibung	Ref.-Nr.
---------	--------------	----------

## Schubladen H 200 mm / Schubladengriffe / Platten / Keyboard-Auszug

**Schublade mit Reling 45 / 60 / 90**



weiß, **200 mm** hoch  
 für Variocar® 45 **05210**  
**Innenmaße: 382 x 384 x 120 mm (B x T x H)**  
 für Variocar® 60 **05816**  
**Innenmaße: 502 x 384 x 120 mm (B x T x H)**  
 für Variocar® 90 **04526**  
**Innenmaße: 802 x 384 x 120 mm (B x T x H)**  
 Bitte verwenden Sie jeweils 2 Rückblenden,  
**100 mm** hoch. (Siehe Seite 9)

**Schubladengriffe**



ergonomische, formschöne Kunststoffgriffe in:

grau	<b>13161</b>
blau	<b>13162</b>
rotviolett	<b>13163</b>
gelb	<b>13164</b>
türkis	<b>13165</b>
weiß	<b>13166</b>
schwarz	<b>13167</b>

**Platte 45 / 60 / 90 ohne Aufkantung**



für Wagen 45 **17123**  
**Maße: 450 x 450 mm (B x T)**  
 für Wagen 60 **05537**  
 für Wagen 90 Traglast bis 10 kg. **04528**  
**Maße: 860 x 450 mm (B x T)**

**Platte 45 / 60 / 90 mit Aufkantung**



für Wagen 45 **17124**  
**Maße: 450 x 450 x 70 mm (B x T x H)**  
 für Wagen 60 **05389**  
**Maße: 560 x 450 x 70 mm (B x T x H)**  
 für Wagen 90 **04529**  
**Maße: 860 x 450 x 70 mm (B x T x H)**

**Platte 45 / 60 / 90 mit 3-seitiger Aufkantung**



für Wagen 45 **05027**  
**Maße: 490 x 450 x 90 mm (B x T x H)**  
 für Wagen 60 **05028**  
**Maße: 600 x 450 x 90 mm (B x T x H)**  
 für Wagen 90 **05029**  
**Maße: 900 x 450 x 90 mm (B x T x H)**

**Platte 60 mit Auszug**



für Wagen 60. Auszug beidseitig  
 nach rechts und nach links ausziehbar. **05404**  
**Maße Auszugsplatte: 410 x 260 mm (B x T)**

**Keyboard-Auszug 60**



für Wagen 60, nach vorne ausziehbar,  
 mit Arretierung und Mousepad-Auszug  
 nach rechts und links ausziehbar. Zum  
 Unterbau unter Schublade oder Ablage-  
 platte. Vordere Aufkantung ca. 60 mm  
 hoch, Seitenwangen 100 mm hoch. **15177**

Artikel	Beschreibung	Ref.-Nr.
---------	--------------	----------

## Rollen / Injektionssets / Verbandmittelspender

### Rollen



Aufpreis für:

2 feststellbare Rollen, Ø 50 mm,	<b>05410</b>
2 feststellbare Rollen, Ø 75 mm,	<b>05411</b>
4 Rollen, Ø 75 mm,	<b>15328</b>
4 elektrisch leitfähige Rollen, Ø 75 mm,	<b>05413</b>
4 Rollen Ø 100 mm,	<b>05615</b>
2 feststellbare Rollen Ø 100 mm,	<b>05616</b>

## Zubehör für Variocar® + Variocar-Viva

Alle Zubehör-Artikel können ganz einfach an die Wagen montiert werden. Die Ref.-Nr. beinhalten das Zubehöerteil komplett mit Halterung und Befestigungsmaterial. Die Ref.-Nr. der Spendersysteme beinhalten 1 Paar Konsolträger.

### Injektionsset „PicBox®“



Grauweißes Kunststoffgehäuse mit glasklaren Schütten und Staubschutzdeckel. Bestehend aus Spritzenspender mit 3 Schütten, Kanülenspender mit 5 Schütten. Mit **First-in/first-out Prinzip** und Staubschutz nach DIN 58953. Die Schütten werden von oben befüllt, das Material unten entnommen.

**11381**

**Maße: 600 x 220 x 410 mm (B x T x H)**

### Injektionsset „PicBox® Plus“



wie Injektionsset „PicBox®“, jedoch mit **KOMPI-SET**.

**11377**

**Maße: 725 x 235 x 410 mm (B x T x H)**

### Injektionsset „PicBox® multi“



wie Injektionsset „PicBox®“, jedoch mit elegantem, **weißem** Gehäuse, hochwertig kunststofffurniert.

**16335**

**Maße: 630 x 235 x 435 mm (B x T x H)**

### Injektionsset „COMPACT“



Qualitativ hochwertiges Gehäuse, weiß kunststofffurniert. Praktische Nachrollschächten mit geeigneten Ebenen für Spritzen und Kanülen. Oben einfüllen, unten entnehmen nach dem **First-in-/first-out-Prinzip**.

**04538**

**Maße: 600 x 220 x 450 mm (B x T x H)**

### Injektionsset „COMPACT“ 4 Spritzenfächer

NEU



Qualitativ hochwertiges Gehäuse, weiß kunststofffurniert. Praktische Nachrollschächten mit geeigneten Ebenen für Spritzen und Kanülen. Oben einfüllen, unten entnehmen nach dem **First-in-/first-out-Prinzip**.

**04539**

**Maße: 600 x 220 x 450 mm (B x T x H)**









### Verbandmittelspender „COMPACT“













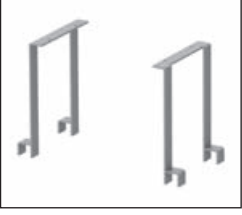

Gehäuse wie Injektionsset „COMPACT“, abgedeckt durch Plexiglasscheiben. Grifftechnisch optimale Einteilung mit 2 rostfreien magnetischen Halterungen für Scheren etc.

**04537**

**Maße: 600 x 220 x 450 mm (B x T x H)**

Artikel	Beschreibung	Ref.-Nr.
<b>Abfallsammler / Halter für Hygienebeutel / Abwurfschale / Abwurf für Instrumente / Kanülensammler / Entsorgungsboxen / Halterungen</b>		
<b>Abfallsammler „Klapp-Kuli“</b>		<p>Stahlblech, beschichtet, weißaluminium (RAL 9006). Halter für Hygienebeutel separat.</p> <p>für Variocar® ab 2 Schubladen, zum Verschrauben mit Seitenblenden.</p> <p><b>Maße: 310 x 140 x 420 mm (B x T x H)</b></p> <p style="text-align: right;"><b>09961</b></p>
<b>Halter für Hygienebeutel</b>		<p>zum Aufstecken rechts oder links auf „Klapp-Kuli“, weißaluminium.</p> <p style="text-align: right;"><b>08173</b></p>
<b>Hygienebeutel</b>		<p>aus Papier, mit Aufdruck. Mindestabnahme 500 Stück = 1 Einheit, pro 100 Stück</p> <p style="text-align: right;"><b>05192</b></p>
<b>Abfallsammler „tomo“</b>		<p>aus glattem und leicht zu reinigendem Kunststoff (100% Polypropylen), telegrau 1 (RAL 7045), mit abnehmbarem, gut schließendem Deckel und Halterung. Inhalt 10 Liter (für Müllsäcke ca. B 450 x H 350 mm).</p> <p><b>Maße: 315 x 180 x 315 mm (B x T x H)</b></p> <p>für Variocar®</p> <p>für Normschiene</p> <p style="text-align: right;"><b>11026</b> <b>14066</b></p>
<b>Abwurfschale</b>		<p><b>Ø 320 mm</b></p> <p>aus Edelstahl mit Schwenkarm und Befestigungskloben für Variocar®.</p> <p style="text-align: right;"><b>04615</b></p>
<b>Abwurf für Instrumente</b>		<p>Polypropylen-Schale weiß, sterilisierfähig bis 134°C. Mit Schwenkarm und Befestigungskloben für Variocar®.</p> <p><b>Maße: 300 x 230 x 130 mm (B x T x H)</b></p> <p><b>mit</b> Schlitzdeckel</p> <p><b>ohne</b> Schlitzdeckel</p> <p style="text-align: right;"><b>04616</b> <b>04626</b></p>
<b>Kanülensammler „Schluckfix“</b>		<p>Einmalbehälter zur Aufnahme von ca. 500 gebrauchten Kanülen aus schwarzem umweltfreundlichen Recycle-Kunststoff.</p> <p><b>Maße: 55 x 100 x 170 mm (B x T x H)</b></p> <p>Set mit <b>20 Boxen</b> und Variocar®-Halterung</p> <p style="text-align: right;"><b>09498</b></p>
<b>Halterung</b>		<p>Set mit <b>100 Boxen</b>, ohne Halterung</p> <p style="text-align: right;"><b>09490</b></p>
<b>Halterung</b>		<p>separat für Schluckfix an Variocar®</p> <p style="text-align: right;"><b>04666</b></p>
<b>Entsorgungsbox „Medi-Müll“ à 1,5 Liter</b>		<p>aus gelbem Polypropylen, kadmiumfrei, mit grünem Deckel, fest verschließbar, 3 praktische Abstreifhilfen für Kanülen, Vacutainer, Skalpelle, Pipetten, etc.</p> <p><b>Maße: Höhe der Box 152 mm</b> <b>Ø Deckel 143 mm / Ø Boden 108 mm</b></p> <p>Set mit <b>20 Boxen</b> und Variocar®-Halterung</p> <p style="text-align: right;"><b>04778</b></p>
<b>Halterung</b>		<p>Set mit <b>100 Boxen</b>, ohne Halterung</p> <p style="text-align: right;"><b>16653</b></p>
<b>Halterung</b>		<p>separat für „Medi-Müll“ an Variocar®</p> <p style="text-align: right;"><b>04670</b></p>

Artikel	Beschreibung	Ref.-Nr.
<b>Ampullenöffner / Gerätekonsolen / Konsolträger / Armauflage / Katheter-Köcher</b>		
<b>Ampullenöffner „CUPFIX“</b>		<p>grauweißes Kunststoffgehäuse mit Auffangbehälter für Ampullen, abnehmbar. Diamantfeile federnd in rostfreier Platte gelagert. Mit Variocar®-Halterung.</p> <p><b>Maße: 70 x 150 x 200 mm (B x T x H)</b></p> <p><b>Ersatz-Diamantfeile für „CUPFIX“</b></p>
<b>Halterung</b>		<p>separat für „CUPFIX“ an Variocar®</p>
<b>Gerätekonsole 45 / 60 / 90</b>		<p>aus Stahlblech, pulverbeschichtet, weißaluminium (RAL 9006), Traglast bis 5 kg.</p> <p>für Variocar® 45 <b>Maße: 490 x 250 x 180 mm (B x T x H)</b></p> <p>für Variocar® 60 <b>Maße: 600 x 250 x 180 mm (B x T x H)</b></p> <p>für Variocar® 90 <b>Maße: 900 x 250 x 180 mm (B x T x H)</b></p>
<b>Konsolträger</b>		<p><b>1 Paar</b> zur Befestigung am Variocar®. Passend für Injektionsset und Verbandmittelspender „COMPACT“, Injektionssets „PicBox®“ und „PicBox®“ Plus, weißaluminium (RAL 9006), pulverbeschichtet.</p> <p><b>Maße: 140 x 43 x 190 mm (B x T x H)</b> <b>Nutzhöhe: 166 mm</b></p>
<b>Konsolträger für Schrankwagen</b>		<p><b>1 Paar</b> zur Befestigung am Variocar® Schrankwagen. Passend für Injektionsset und Verbandmittelspender „COMPACT“, Injektionssets „PicBox®“ und „PicBox®“ Plus, weißaluminium (RAL 9006), pulverbeschichtet.</p> <p><b>Maße: 140 x 43 x 190 mm (B x T x H)</b> <b>Nutzhöhe: 166 mm</b></p>
<b>Armauflage</b>		<p>schwarz, gepolstert mit Integralschaum, besonders stabil, mit 2 Befestigungskloben für Variocar.</p>
<b>Katheter-Köcher</b>		<p>aus Edelstahl, 3-fach unterteilt, zum Einhängen an Variocar®-Bügel oder Platte.</p> <p><b>Maße: 160 x 96 x 560 mm (B x T x H)</b></p>

Artikel	Beschreibung	Ref.-Nr.
Kabel- und Schlauchhalter	 <p>Rohre aus silberfarbenem Aluminium mit Einhand-Druckknopf-Verstellung, 2 Gelenke, 2 Kabelführungselemente, inkl. Befestigungskloben. Ausladung ca. 950 mm</p>	10265
Kabel- und Schlauchhalter mit Flexwelle	 <p>mit 2 Gelenken aus Kunststoff, Rohre aus silberfarbenem Aluminium, Flexwelle verchromt, inkl. Befestigungskloben.</p>	16650
Infusionsflaschenhalter	 <p>verchromt, mit 4 Haken, 100 cm lang. Auszug 85 –185 cm, Ø 16 mm. Mit Feststellschraube, und 2 Befestigungskloben.</p>	04621
Halterung	 <p>für Sauerstoff-Flasche 2 Liter, weißaluminium (RAL 9006). Befestigung mit Schrauben. Oberer Haltering Ø 102 mm, unterer Haltering Ø 84 mm.</p>	04811
Halterung	 <p>für Sauerstoff-Flasche á 5/10 Liter mit Ø bis 145 mm, inkl. oberem Haltebügel mit flexiblem Band. Oberer Haltebügel mit flexiblem Band, separat.</p>	17298 16324
Halux® LED F 7-P	 <p>LED-Untersuchungsleuchte mit federentlastetem Gelenkarm. Leuchtenkopf mit doppelwandigem Gehäuse zur optimalen Kühlung. Lichtleistung: <b>15.000 Lux / 0,5 m</b> Anschlussspannung: 100 - 240 V; 50/60 Hz Befestigungskloben für Variocar® Weitere Leuchten in separater Preisliste.</p>	05522 05234
Steckdosenleiste standard, 4-fach	 <p>4 Schutzkontakt Dosen, grüner 2-poliger Schalter, hellgraues Kabel, 3 m lang mit angegossenem Schukostecker, Qualitätsgehäuse Aluminium eloxiert inkl. 2 grauen Kunststoff-Befestigungswinkeln. <b>Maße: 269 x 44,5 x 44,5 mm (B x T x H)</b> Weitere Steckdosenleisten im Elektro-Programm.</p>	21692
Befestigungskloben Variogrip	 <p>zum universellen Einsatz für alle Anbauteile, für Vierkantröhr 20 x 20 mm und Rundrohr Ø 22 mm. Aufnahme mit Hülse Ø 10 mm, ohne Hülse Ø 16 mm. mit Handrad</p>	04560 06000



Alle Preise verstehen sich zuzüglich Mehrwertsteuer. Als innovatives Unternehmen behalten wir uns Preis- und Konstruktionsänderungen vor. Alle vorherigen Preislisten verlieren ihre Gültigkeit. Im Übrigen gelten unsere Allgemeinen Geschäftsbedingungen in der jeweils gültigen Fassung.

WEEE-Reg.-Nr. DE 20235235



Basiswagen  
705 / 730 mm hoch

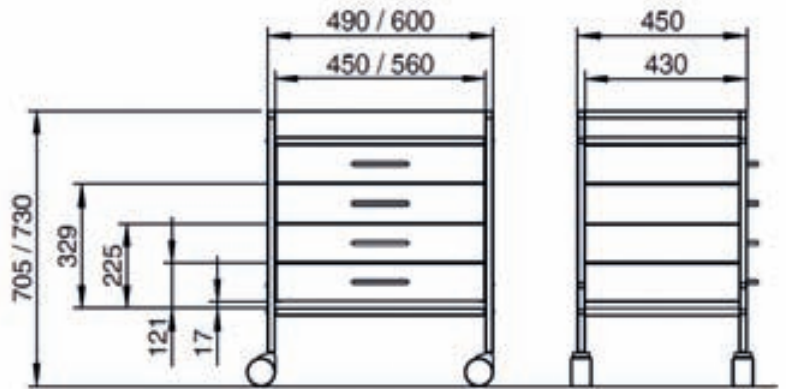

Basiswagen  
830 / 830 / 870 mm hoch

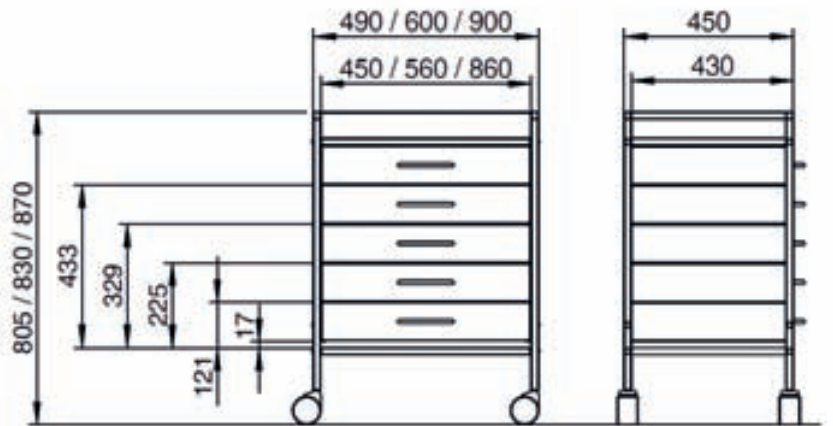

Unterfahrwagen  
520 mm hoch

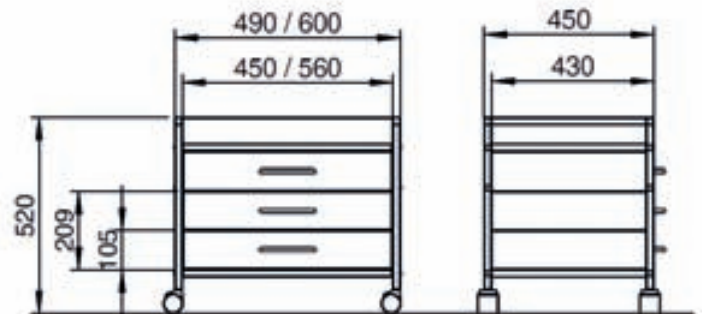

Regalwagen  
830 / 870 mm hoch

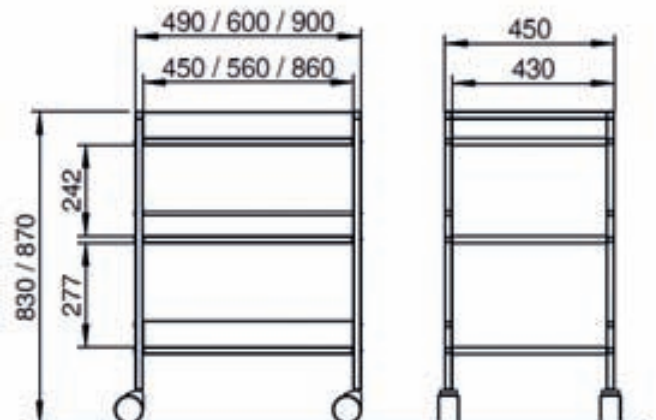



### Unsere vielseitige Produktpalette



Ihr medizin-technischer Fachhändler

**HAEBERLE GmbH + Co. KG**

Breitwiesenstr. 13, DE-70565 Stuttgart

Postfach 800524, DE-70505 Stuttgart

Telefon +49 (0) 711 78314-0

Telefax +49 (0) 711 78314-77

info@haeberle-med.de

www.haerberle-med.de