

HAEBERLE

Mobile Arbeitsplätze

Typenliste gültig ab 1. Juli 2019

variabel und edel

ISO-Modul- und
Funktionswagensystem



keo[®]

keo[®]

– die variablen und außergewöhnlichen ISO-Modul- und Funktionswagen für die Medizin

Die moderne und mobile Wagen-Serie mit unendlichen Variationsmöglichkeiten, klarer Linienführung mit Farbakzenten, ergonomisch, funktionsbewusst und praktisch für viele Behandlungseinsätze. Das durchdachte und praxisingerechte Organisationssystem bietet freie Arbeitsflächen.

Mit dem keo®-System können Sie fast jede Art von Funktionswagen in einheitlichem Design gestalten. Ob mit Schubladen, ISO-Modul-Vollauszügen oder mit abschließbaren Rollläden, keo® passt sich optimal Ihren Ausstattungswünschen und Ihrem modernen Ambiente an. Durch flexible Modulträgerwände lassen sich ISO-Module aller gängigen Fabrikate jederzeit – auch nachträglich – unterbringen.

keo® als ISO-Modulwagen, Narkosewagen, Verband- und Behandlungswagen, Notfallwagen ...und mehr

System:

- Robuste, verwindungsfeste Metallausführung aus verzinktem, hochwertig epoxydharz-pulverbeschichtetem Stahlblech. Desinfektionsmittelfest, leicht zu reinigen und lichtecht. Dröhnfrei durch Single-Schalen-Konstruktion. Sehr geringes Gewicht!
- 4 formschöne eloxierte Aluminium-Trägerprofile zur Aufnahme von Zubehör, das auch nachträglich montiert werden kann.
- Serienmäßig ausgestattet mit einem eleganten Schiebegriff
- Alle Modul-Vollauszüge haben einen Einhängerahmen zur Aufnahme gängiger ISO-Module. Der Auszug ist bis ca. 110% ausziehbar, so dass der Modulinhalt komfortabel und problemlos entnommen werden kann.
- Alle Schubladen sind ebenfalls mit Vollauszug (110%) ausgestattet.
- Die Einhängerahmen und Schubladen laufen komfortabel auf kugelgelagerten Teleskopauszügen mit Selbsteinzug und Anschlagsdämpfung.
- Serienmäßig haben alle Wagen hochwertige Qualitäts-Leichtlaufrollen, Ø 125 mm, mit 2 Feststellern und mit Wandabweisern. Elektrisch leitfähige Rollen sind gegen Aufpreis lieferbar.
- Gesamtbelastung der Wagen bis ca. 130 kg.

Farben:

Wagen in grauweiß RAL 9002. Schubladengriffe bzw. Modul-Vollauszugsgriffe und Dekorstreifen sind in grau, blau, rotviolett, gelb und türkis lieferbar.

Auf Anfrage und gegen Aufpreis bieten wir auch eine Voll-Lackierung der Wagen in anderen RAL-Farben an!

Maße:

Korpusbreite (inkl. Wandabweisern): 770 mm
 Korpusstärke (inkl. Wandabweisern): 580 mm
 Korpushöhen (inkl. Rollen, ohne Platte): 913/1.041/1.169 mm
 Gesamtbreite (inkl. Schiebegriff und Wandabweisern): 800 mm

ISO-Modulwagen und Funktionswagen

Empfehlenswerte Kombinationen, die jederzeit ergänzt oder verändert werden können. Alle Funktionswagen werden ohne Aufpreis montiert geliefert. Der elegante Schiebegriff ist im Preis enthalten. Verschiedene keo® Systemteile und passendes Zubehör finden Sie ab Seite 10.

Bitte geben Sie bei Ihrer Bestellung an der letzten Stelle der Referenznummer die Farbziffer an. Folgende Farbkombinationen sind möglich:

xxxx1 = Wagen grauweiß RAL 9002, Griffe und Dekorstreifen grau

xxxx2 = Wagen grauweiß RAL 9002, Griffe und Dekorstreifen blau

xxxx3 = Wagen grauweiß RAL 9002, Griffe und Dekorstreifen rotviolett

xxxx4 = Wagen grauweiß RAL 9002, Griffe und Dekorstreifen gelb

xxxx5 = Wagen grauweiß RAL 9002, Griffe und Dekorstreifen türkis

Weitere RAL Classic-Farben auf Anfrage und gegen Aufpreis.

ISO-Modulwagen

Die keo® ISO-Modulwagen sind für alle gängigen ISO-Modulsysteme geeignet. Sie haben die Wahl zwischen komfortablen Modul-Vollauszugsrahmen, die zu 110 % herausgezogen werden können oder Modulträgerwänden. Einige Funktionswagen haben wir für Sie zusammengestellt. Mit diversen System- und Zubehörteilen können Sie jederzeit Ihr eigenes Spezialmodell nach Ihren individuellen Wünschen kombinieren. Die hier aufgeführten Modulwagen sind **ohne Module**. Sie können Ihre eigenen Bestände verwenden oder Module über uns beziehen (Seite 15 und 16).

ISO-Modulwagen 1



ABS-Kunststoffarbeitsplatte mit 4-seitiger Aufkantung, 5 ISO-Modul-Vollauszüge (110%) zur Aufnahme von ISO-Modulen 50 oder 100 mm hoch.

4 Rollen Ø 125 mm, mit Wandabweisern, 2 davon mit Feststellern, 1 Schiebegriff.

Maße: 800 x 580 x 990 mm (B x T x H)

1851

ISO-Modulwagen 3



ABS-Kunststoffarbeitsplatte mit 4-seitiger Aufkantung, aluminiumfarbener Rollladen mit Schloss und Griff, 2 ISO-Modulträgerwände für 4 ISO-Module, 100 - 110 mm,

4 Rollen Ø 125 mm, mit Wandabweisern, 2 davon mit Feststellern, 1 Schiebegriff.

Maße: 800 x 580 x 990 mm (B x T x H)

1853

ISO-Modulwagen

ISO-Modulwagen 4



ABS-Kunststoffarbeitsplatte mit 4-seitiger Aufkantung, aluminiumfarbener Rollladen mit Schloss und Griff, 2 ISO-Modulträgerwände für 5 ISO-Module, 100 - 110 mm, 1 Schublade 125, 1 Normprofilschiene aus Edelstahl.

4 Rollen Ø 125 mm, mit Wandabweisern, 2 davon mit Feststellern, 1 Schiebegriff.

Maße: 800 x 580 x 1.244 mm (B x T x H)

1895

ISO-Modulwagen 5



ABS-Kunststoffarbeitsplatte mit 4-seitiger Aufkantung, 3 ISO-Modul-Vollauszüge (110%) zur Aufnahme von ISO-Modulen 50 oder 100 mm hoch. 2 Modul-Vollauszüge zur Aufnahme von ISO-Modulen 200 mm hoch,

4 Rollen Ø 125 mm, mit Wandabweisern, 2 davon mit Feststellern, 1 Schiebegriff.

Maße: 800 x 580 x 1.242 mm (B x T x H)

1855

ISO-Modulwagen 6



ABS-Kunststoffarbeitsplatte mit 4-seitiger Aufkantung, aluminiumfarbener Rollladen mit Schloss und Griff, 2 ISO-Modulträgerwände für 7 ISO-Module, 100 - 110 mm,

4 Rollen Ø 125 mm, mit Wandabweisern, 2 davon mit Feststellern, 1 Schiebegriff.

Maße: 800 x 580 x 1.242 mm (B x T x H)

1856

ISO-Modulwagen 7



Korpus in Sondergröße, Rollladen aus hochwertigem Kunststoff (aluminiumfarben matt) mit Schloss und Griff, 2 ISO-Modulträgerwände für 12 ISO-Module 600 x 400 x 100 mm (B x T x H).

4 Rollen Ø 125 mm, mit Wandabweisern, 2 davon mit Feststellern, 1 Schiebegriff.

Maße: 600 x 780 x 1.810 mm (B x T x H)

1899

ISO-Modul Narkosewagen

ISO-Narkosewagen 1



ABS-Kunststoffarbeitsplatte mit 4-seitiger Aufkantung, Einlegeplatte aus Edelstahl, 7 Modul- Vollauszüge zur Aufnahme von ISO-Modulen 50 oder 100 mm hoch,

4 Rollen Ø 125 mm, mit Wandabweisern, 2 davon mit Feststellern, 1 Schiebegriff.

Maße: 800 x 580 x 1.242 mm (B x T x H)

1861

ISO-Narkosewagen 2



ABS-Kunststoffarbeitsplatte mit 4-seitiger Aufkantung, Einlegeplatte aus Edelstahl, 3 Modul-Vollauszüge (110%) zur Aufnahme von ISO-Modulen 50 oder 100 mm hoch. 2 Modul-Vollauszüge (110%) zur Aufnahme von ISO-Modulen 200 mm hoch,

4 Rollen Ø 125 mm, mit Wandabweisern, 2 davon mit Feststellern, 1 Schiebegriff.

Maße: 800 x 580 x 1.242 mm (B x T x H)

1862

ISO-Narkosewagen 3



ABS-Kunststoffarbeitsplatte mit 4-seitiger Aufkantung und seitlichem Auszug, Metall. Einlegeplatte aus Edelstahl, 3 Modul-Vollauszüge (110%) zur Aufnahme von ISO-Modulen 50 oder 100 mm hoch. 1 Modul-Vollauszug (110%) zur Aufnahme von ISO-Modulen 200 mm hoch,

4 Rollen Ø 125 mm, mit Wandabweisern, 2 davon mit Feststellern, 1 Schiebegriff.

Maße: 800 x 580 x 990 mm (B x T x H)

1863

ISO-Modul Verband- und Behandlungswagen

Schaffen Sie sich Freiraum bei der Arbeit. Mit den Spender- und Organisationssystemen können Sie alle marktüblichen Verbrauchsmaterial-Packungen platzsparend unterbringen und haben die Arbeitsplatte zum Vorrichten frei. Die praktisch geformte Arbeitsplatte mit den reinigungsfreundlichen, abgerundeten Ecken macht die Arbeit zum Vergnügen.

ISO-Verband- und Behandlungswagen 3



Organisationssystem mit 2 geneigten Ablageebenen und 10 Klemmen, ABS-Kunststoffarbeitsplatte mit 4-seitiger Aufkantung, aluminiumfarbener Rollladen mit Schloss und Griff, 2 ISO-Modulträgerwände für 4 ISO-Module, 100 - 110 mm,

4 Rollen Ø125 mm, mit Wandabweisern, 2 davon mit Feststellern, 1 Schiebegriff.

Maße: 800 x 580 x 1.628 mm (B x T x H)

1864

ISO-Verband- und Behandlungswagen 4



Injektions-Set PicBox®, mit 3 großen Schütten und 5 kleinen Schütten, ABS-Kunststoffarbeitsplatte mit 4-seitiger Aufkantung, aluminiumfarbener Rollladen mit Schloss und Griff, 2 ISO-Modulträgerwänden für 4 ISO-Module, 100 - 110 mm,

4 Rollen Ø125 mm, mit Wandabweisern, 2 davon mit Feststellern, 1 Schiebegriff.

Maße: 800 x 580 x 1.628 mm (B x T x H)

1865

ISO-Verband- und Behandlungswagen 5



Organisationssystem mit 1 geneigten Ablageebene und 5 Klemmen, Kanülenspender PicBox® mit 5 kleinen Schütten. ABS-Kunststoff Arbeitsplatte mit 4-seitiger Aufkantung und seitlichem Auszug, aluminiumfarbener Rollladen mit Schloss und Griff, 2 ISO-Modulträgerwände für 4 ISO-Module, 100 - 110 mm,

4 Rollen Ø125 mm, mit Wandabweisern, 2 davon mit Feststellern, 1 Schiebegriff.

Maße: 800 x 580 x 1.628 mm (B x T x H)

1866

ISO-Verband- und Behandlungswagen 7



Injektions-Set PicBox® mit 3 großen und 5 kleinen Schütten, ABS-Kunststoffarbeitsplatte mit 4-seitiger Aufkantung und seitlichem Auszug, 4 ISO-Modul-Vollauszüge 125, 1 ISO-Modul-Vollauszug 250, **1 Abfallsammler "tango" mit Knieöffnungsmechanik** (20 Liter),

4 Rollen Ø125 mm, mit Wandabweisern, 2 davon mit Feststellern, 1 Schiebegriff.

Maße: 960 x 580 x 1.628 mm (B x T x H)

1881

(Breite inkl. Abfallsammler)

Artikel	Beschreibung	Ref.-Nr.
---------	--------------	----------

ISO-Verband- und Behandlungswagen 8

Injektions-Set PicBox® mit 3 großen und 5 kleinen Schütten, ABS-Kunststoffarbeitsplatte mit 4-seitiger Aufkantung und seitlichem Auszug, 4 ISO-Modul-Vollauszüge 125, 1 ISO-Modul-Vollauszug 250, **1 Abfallsammler "tomo"** (links am keo®),

4 Rollen Ø 125 mm, mit Wandabweisern, 2 davon mit Feststellern, 1 Schiebegriff.

Maße: 932 x 580 x 1.628 mm (B x T x H)

1761

(Breite inkl. Abfallsammler)

ISO-Verband- und Behandlungswagen 9

Organisationssystem mit 1 geneigten Ablageebene und 5 Klemmen, Spritzenspender mit 4 Kippschütten. ABS-Kunststoffarbeitsplatte mit 4-seitiger Aufkantung und seitlichem Auszug. 2 ISO-Modul-Vollauszüge 61, 2 ISO-Modul-Vollauszüge 125, 1 ISO-Modul-Vollauszug 250, 1 Seifen und Desinfektionsspender mit Auffangschale für Tropfmengen, Halterung für Medi-Müll Entsorgungsbox.

4 Rollen Ø 125 mm, mit Wandabweisern, 2 davon mit Feststellern, 1 Schiebegriff.

Maße: 874 x 580 x 1.628 mm (B x T x H)

1883

ISO-Verband- und Behandlungswagen 10

Organisationssystem mit 1 geneigten Ablageebene und 5 Klemmen, Injektionsset mit 4 Kippschütten für Spritzen und 5 Kippschütten für Kanülen. 2 ISO-Modul-Vollauszüge 61, 2 ISO-Modul-Vollauszüge 125, 1 ISO-Modul-Vollauszug 250, 2 ISO-Module 50 mm hoch, 2 ISO-Module 100 mm hoch, 1 ISO-Modul 200 mm hoch. Arbeitsplatte mit seitlichem Auszug grauweiß, Galerierahmen 3-seitig aus Edelstahl.

4 Rollen Ø 125 mm, mit Wandabweisern, 2 davon mit Feststellern, 1 Schiebegriff.

Maße: 800 x 580 x 1.628 mm (B x T x H)

1886

ISO-Modul Notfallwagen

In den aufgeführten Notfallwagen sind die Module nicht im Lieferumfang enthalten. Sie können Ihre eigenen Bestände verwenden oder Module über uns beziehen. Siehe bitte auf Seite 15 und 16.

ISO-Notfallwagen 1

Ablagekonsole 300 mm tief (nach hinten versetzt) mit Antirutschmatte für Defibrillator/EKG/Absaugungseinheit motorisch, ABS-Kunststoffarbeitsplatte mit 4-seitiger Aufkantung, 3 Modul-Vollauszüge (110%) zur Aufnahme von ISO-Modulen 50 oder 100 mm hoch, 1 ISO-Modul-Vollauszug zur Aufnahme von ISO Modulen, 200 mm hoch.

4 Rollen Ø 125 mm, elektrisch leitfähig, mit Wandabweisern, 2 davon mit Feststellern, 1 Schiebegriff.

Maße: 800 x 607 x 1.180 mm (B x T x H)

1857

ISO-Notfallwagen 2



Ablagekonsole 300 mm tief mit Antirutschmatte für Defibrillator/EKG/Absaugereinheit motorisch, ABS-Kunststoffarbeitsplatte mit 4-seitiger Aufkantung, 3 ISO-Modul-Vollauszüge (110%) zur Aufnahme von ISO-Modulen, 50 oder 100 mm hoch. 1 Schrankfach, 255 mm hoch, mit Antirutschmatte.

4 Rollen Ø 125 mm, elektrisch leitfähig, mit Wandabweisern, 2 davon mit Feststellern, 1 Schiebegriff.

Maße: 800 x 607 x 1.180 mm (B x T x H) 1858

ISO-Notfallwagen 3



Spritzenspender mit 4 Kippschütten, seitlich angebautem Kombi-Set, ABS-Kunststoff-Arbeitsplatte mit 4-seitiger Aufkantung und seitlichem Auszug grauweiß, 3 ISO-Modul-Vollauszüge 125, Halterung für Medi-Müll-Entsorgungsbox, seitliche Normprofilschiene, Reanimationsbrett, 1 Seifen- und Desinfektionsspender 500 ml, Halterung für Sauerstoff-Flasche 5 / 10 Liter.

4 Rollen Ø 125 mm, mit Wandabweisern, 2 davon mit Feststellern, 1 Schiebegriff.

Maße: 968 x 615 x 1.513 mm (B x T x H) 1882

Funktionswagen mit Metallschubladen

Wenn Sie lieber mit festen Schubladen anstatt mit ISO-Modulen arbeiten, so empfehlen wir Ihnen die nachfolgenden keo® Modelle. Alle Schubladen verfügen über einen komfortablen Vollauszug mit 110%. Gerne können Sie Modulauszüge und Schubladen auch kombinieren und mit den vielfältigen System- und Zubehörteilen Ihren ganz individuellen Wagen zusammenstellen. Wir beraten Sie gerne.

Narkosewagen 2



ABS-Kunststoffarbeitsplatte mit 4-seitiger Aufkantung, **Einlegeplatte aus Edelstahl**, 3 Schubladen, je 125 mm hoch, mit Vollauszügen (110%), Innenmaße: 570 x 395 x 92 mm (B x T x H), 1 Schublade, 250 mm hoch, mit Vollauszug (110%), Innenmaße: 570 x 395 x 220 (B x T x H),

4 Rollen Ø 125 mm, mit Wandabweisern, 2 davon mit Feststellern, 1 Schiebegriff.

Maße: 800 x 580 x 990 mm (B x T x H) 1860

Behandlungswagen 5



Arbeitsplatte aus Metall, pulverbeschichtet, grauweiß RAL 9002 mit seitlichem Auszug aus Metall, pulverbeschichtet, weißaluminium, RAL 9006, 1 Schublade 125, 1 Schublade 250, 1 Karteiauszug (DIN A4) mit Schloss,

4 Rollen Ø 125 mm, mit Wandabweisern, 2 davon mit Feststellern, 1 Schiebegriff.

Maße: 800 x 580 x 1.038 mm (B x T x H) 1897

Artikel	Beschreibung	Ref.-Nr.
Behandlungswagen 6		<p>Organisationssystem mit 1 geeigneten Ablageebene und 5 Klemmen, Kanülsponder PicBox® mit 5 kleinen Schütten. ABS-Kunststoffarbeitsplatte mit 4-seitiger Aufkantung und seitlichem Auszug, 1 Schublade 125, 1 Schublade 250, 1 Karteiauszug (DIN A4) mit Schloss, Seifen- und Desinfektionsmittelspender, Medi-Müll-Set mit 20 Boxen und Halterung, Normprofilschiene, Infusionsflaschenhalter, Zentralverschluss und 3 Griffe, Ref.-Nr. 20061 mit Beschriftungsfenster,</p> <p>4 Rollen Ø 125 mm, mit Wandabweisern, 2 davon mit Feststellern, 1 Schiebegriff.</p>
Maße: 800 x 580 x 1.038 mm (B x T x H)		1868 <input type="checkbox"/>

Funktionswagen mit Metallschubladen

Verband- und Behandlungswagen 1		<p>ABS-Kunststoffarbeitsplatte mit 4-seitiger Aufkantung, 5 Schubladen, je 125 mm hoch, mit Vollauszügen (110%), Innenmaße: 570 x 395 x 92 mm (B x T x H),</p> <p>4 Rollen Ø 125 mm, mit Wandabweisern, 2 davon mit Feststellern, 1 Schiebegriff.</p>
Maße: 800 x 580 x 990 mm (B x T x H)		1832 <input type="checkbox"/>
Empfehlenswertes Zubehör: Einlegeplatte aus Edelstahl auf Seite 12.		18128

Verband- und Behandlungswagen 2		<p>ABS-Kunststoffarbeitsplatte mit 4-seitiger Aufkantung, 7 Schubladen, je 125 mm hoch, mit Vollauszügen (110%), Innenmaße: 570 x 395 x 92 mm (B x T x H),</p> <p>4 Rollen Ø 125 mm, mit Wandabweisern, 2 davon mit Feststellern, 1 Schiebegriff.</p>
Maße: 800 x 580 x 1.242 mm (B x T x H)		1838 <input type="checkbox"/>

Notfallwagen 1		<p>mit 3 Schubladen 125 und Verplombung. Oben zurückgesetzte Platte, 300 mm tief zur Aufnahme eines Defibrillators. ABS-Kunststoff-Arbeitsplatte mit 4-seitiger Aufkantung. 2 seitliche Normprofilschienen (links und rechts), Breite 48 cm zur Aufnahme von Zubehör. 1 Infusionsflaschenhalter sowie Seifen- und Desinfektionsspender. Halterung für Medi-Müll-Entsorgungsbox an Normschiene. Halterung für Sauerstoff-Flasche 2 Liter. Auf der Rückseite Reanimationsbrett zur schnellen Entnahme, 1 Steckdosenleiste mit 4 Steckplätzen.</p> <p>4 Rollen Ø 125 mm, elektrisch leitfähig, mit Wandabweisern, 2 davon mit Feststellern, 1 Schiebegriff.</p>
Maße: 946 x 615 x 1.406 mm (B x T x H)		1880 <input type="checkbox"/>

Systemteile – so individuell wie Ihre Wünsche

Korpuselemente

**Korpuselement
für 5 Höhenraster**



inkl. 4 Leichtlaufrollen Ø 125 mm
mit Wandabweisern und 2 Feststellern.

Maße: 770 x 580 x 913 mm (B x T x H)

1818

**Korpuselement
für 6 Höhenraster**



inkl. 4 Leichtlaufrollen Ø 125 mm
mit Wandabweisern und 2 Feststellern.

Maße: 770 x 580 x 1.041 mm (B x T x H)

1879

**Korpuselement
für 7 Höhenraster**



inkl. 4 Leichtlaufrollen Ø 125 mm
mit Wandabweisern und 2 Feststellern.

Maße: 770 x 580 x 1.169 mm (B x T x H)

1819

Korpuselement



mit 2 verlängerten Trägerprofilen, rückseitig zur
Aufnahme des Organisationssystems oder von
PicBox®-Sets, inkl. 4 Leichtlaufrollen Ø 125 mm
mit Wandabweisern und 2 Feststellern.

Maße: 770 x 580 x 1.628 mm (B x T x H)

für 5 Höhenraster
für 6 Höhenraster
für 7 Höhenraster

1841

1890

1888

Artikel	Beschreibung	Ref.-Nr.
---------	--------------	----------

Rollen / Rollladen / Modulträgerwände / Arbeitsplatten

Rollen



Aufpreis für 4 Leichtlaufrollen Ø 125 mm, **elektrisch leitfähig**, mit Wandabweisern und 2 Feststellern.

18064

Rollladen mit 2 ISO-Modulträgerwänden

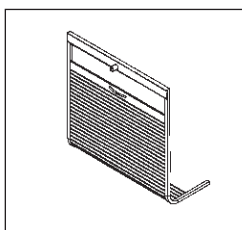

Rollladen aus hochwertigem, pflegeleichtem Kunststoff, aluminiumfarben matt, mit Schloss und Griff. ISO-Modulträgerwände aus grauem Kunststoff (ABS) zum Einschieben von ISO-Modulen, 600 x 400 mm (B x T).

Die Ref.-Nr. beinhalten den Rollladen mit ISO-Modulträgerwänden (links und rechts)

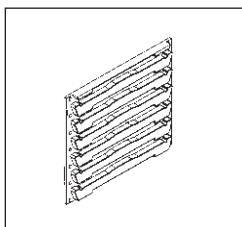

für 4 ISO-Module, 100 - 110 mm
passend für Korpuselement für 5 Höhenraster **18844**
(Ref.-Nr. 18181.-.5 bzw. 1841.1-.5)

für 5 ISO-Module, 100 - 110 mm
passend für Korpuselement für 6 Höhenraster **18845**
(Ref.-Nr. 1879.1-.5)

für 7 ISO-Module, 100 - 110 mm
passend für Korpuselement für 7 Höhenraster **18846**
(Ref.-Nr. 1819.1-.5)

Beim Einbau einer Schublade oder eines ISO-Modulvollauszuges 125, reduziert sich die Anzahl der einsetzbaren ISO-Module.

Beachten Sie die Platzverfügbarkeit bei Nutzung unterschiedlich hoher ISO-Module. **Bei Fragen kontaktieren Sie unser Berater-Team.**

Arbeitsplatte Metall

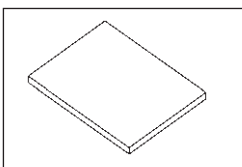

pulverbeschichtet, grauweiß RAL 9002.

Maße: 634 x 485 x 40 mm (B x T x H) **18091**

Arbeitsplatte Metall mit Auszug

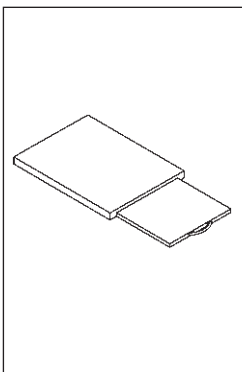

Arbeitsplatte aus pulverbeschichtetem Metall, grauweiß RAL 9002.

Maße: 634 x 485 x 40 mm (B x T x H)

Auszugsplatte aus Metall, weißaluminium pulverbeschichtet, RAL 9006, **seitlich rechts ausziehbar**, Auszugsweg: 340 mm, Traglast bis ca. 10 kg, inkl. Griff.

Beim Einbau eines Zentralverschlusses (Seite 14) ist der Auszug nur links möglich.

Maße: 376 x 432 x 16 mm (B x T x H)

Griff-Farbe:

grau	18071
blau	18072
rotviolett	18073
gelb	18074
türkis	18075

Arbeitsplatten / Einlegeplatte / Galerierahmen / Arbeitsplatte / Fachboden / Ablagekonsole

**Arbeitsplatte
ABS-Kunststoff**

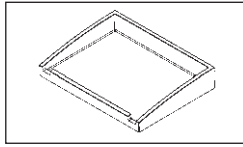

grau, mit 4-seitiger Aufkantung.

Maße: 634 x 484 x 110 mm (B x T x H)

18097

**Arbeitsplatte
ABS-Kunststoff
mit Auszug**

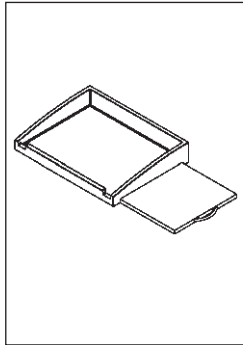

grau, mit 4-seitiger Aufkantung.

Maße: 634 x 484 x 110 mm (B x T x H)

Auszugsplatte aus Metall, weißaluminium pulverbeschichtet, RAL 9006, **seitlich rechts ausziehbar**, Auszugsweg 340 mm, Traglast bis ca. 10 kg, inkl. Griff.

Beim Einbau eines Zentralverschlusses (Seite 14) ist der Auszug nur links möglich.

Maße: 376 x 432 x 16 mm (B x T x H)

Griff-Farbe:

- grau **18461**
- blau **18462**
- rotviolett **18463**
- gelb **18464**
- türkis **18465**

Einlegeplatte

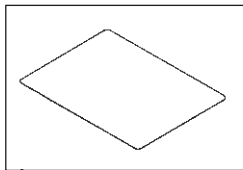

aus **Edelstahl** für Arbeitsplatte mit 4-seitiger Aufkantung.

Maße: 584 x 435 x 1 mm (B x T x H)

18128

Galerierahmen

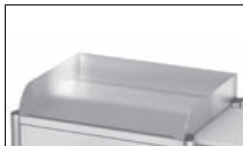

aus geschliffenem **Edelstahl**. Für den Galerierahmen wird eine beschichtete Platte darunter benötigt.

Maße: 631 x 485 x 100 mm (B x T x H)

20186

**Arbeitsplatte
aus Edelstahl**

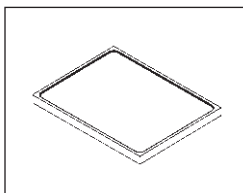

mit Schwallkante unempfindlich durch elegante Leinenstruktur.

Außen-Maße: 634 x 484 x 40 mm (B x T x H) **18095**

Stellfläche: 590 x 450 mm (B x T)
Schwallkante: 7 mm hoch

Fachboden

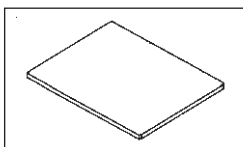

zur Abdeckung von Schubladen oder Modulvollauszügen, Metall pulverbeschichtet, grauweiß RAL 9002.

Maße: 628 x 482 x 20 mm (B x T x H)

18467

Ablagekonsole

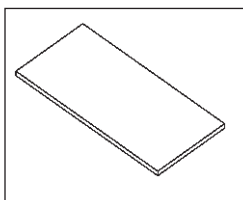

Metall pulverbeschichtet, grauweiß RAL 9002.

Maße: 634 x 300 x 20 mm (B x T x H)

18061

Schreib- und Laptopplatte / Schubladen / Schubladeneinsatz / Griffe

Schreib- und Laptopplatte

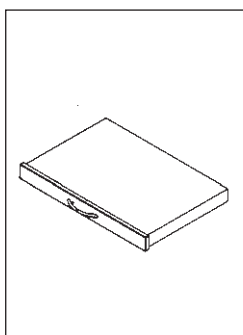

Metall pulverbeschichtet, grauweiß RAL 9002.
Nach vorne ausziehbar, auf Vollauszug (110%),
inkl. Griff.

Maße: 602 x 400 x 61 mm (B x T x H)

Griff-Farbe:

- | | |
|------------|--------------|
| grau | 18500 |
| blau | 18503 |
| rotviolett | 18504 |
| gelb | 18505 |
| türkis | 18506 |

Schublade 125

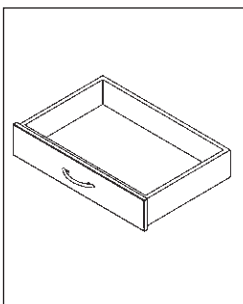

mit Vollauszug (110%), Fronthöhe 125 mm,
grauweiß RAL 9002, inkl. Griff.

Innenmaße: 570 x 395 x 92 mm (B x T x H)

Griff-Farbe:

- | | |
|------------|--------------|
| grau | 18121 |
| blau | 18122 |
| rotviolett | 18123 |
| gelb | 18124 |
| türkis | 18125 |

Schublade 250

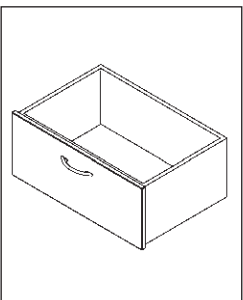

mit Vollauszug (110%), Fronthöhe 250 mm =
2 Raster, grauweiß RAL 9002, inkl. Griff.

Innenmaße: 570 x 395 x 220 mm (B x T x H)

Griff-Farbe:

- | | |
|------------|--------------|
| grau | 18131 |
| blau | 18132 |
| rotviolett | 18133 |
| gelb | 18134 |
| türkis | 18135 |

Schubladeneinsatz



mit variabler Einteilung aus Kunststoff,
transparent, herausnehmbar und
spülmaschinenfest.

für **Schublade 125** **17363**

für **Schublade 250** **17364**

Schiebegriff

NEU



Stahl pulverbeschichtet,
weißaluminium RAL 9006,
Länge: ca. 430 mm.

18998

Schubladengriff



mit Beschriftungsfenster,
grau, aus ABS-Kunststoff.

20061

Laptopauszug / Modul-Vollauszüge / Auszugssperre / Zentralverschluss

Laptopauszug mit Schloss



seitlich ausziehbar, (rechts oder links montierbar), grauweiß RAL 9002, inkl. Griff.

Maße: 485 x 634 x 128 mm (B x T x H)

Griff-Farbe:	
grau	18921
blau	18922
rotviolett	18923
gelb	18924
türkis	18925

Modul-Vollauszug 61

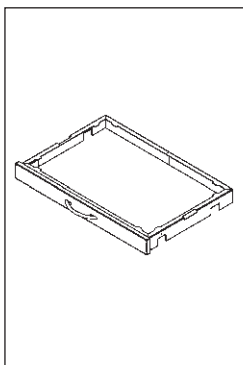

zur Aufnahme von ISO-Modulen 50 mm hoch, 110% ige Auszugsmöglichkeit zur problemlosen Entnahme des ISO-Moduls, Höhe: 61 mm, grauweiß RAL 9002, inkl. Griff.

Maße: 622 x 418 x 61 mm (B x T x H)

Griff-Farbe:	
grau	18441
blau	18442
rotviolett	18443
gelb	18444
türkis	18445

Modul-Vollauszug 125

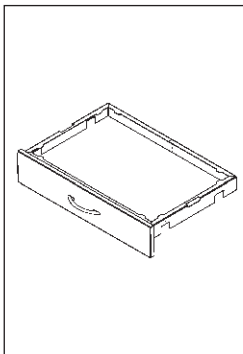

zur Aufnahme von ISO-Modulen 50 oder 100 mm hoch, 110% ige Auszugsmöglichkeit zur problemlosen Entnahme des ISO-Moduls, Höhe: 125 mm, grauweiß RAL 9002, inkl. Griff.

Maße: 622 x 418 x 125 mm (B x T x H)

Griff-Farbe:	
grau	18141
blau	18142
rotviolett	18143
gelb	18144
türkis	18145

Modul-Vollauszug 250

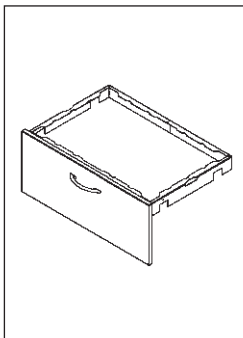

zur Aufnahme von ISO-Modulen 200 mm hoch, 110% ige Auszugsmöglichkeit zur problemlosen Entnahme des ISO-Moduls, Höhe: 250 mm, grauweiß RAL 9002, inkl. Griff.

Maße: 622 x 418 x 250 mm (B x T x H)

Griff-Farbe:	
grau	18151
blau,	18152
rotviolett	18153
gelb	18154
türkis	18155

Auszugssperre

für **Schubladen** und **Modulvollauszüge**. Beim Öffnen einer Schublade werden alle weiteren automatisch blockiert. **18437**

Zentralverschluss

für 2 - 5 Schubladen oder Modulvollauszüge **18440**
für 6 - 7 Schubladen oder Modulvollauszüge **18438**
inklusive Vollauszugssperre.

Artikel	Beschreibung	Ref.-Nr.
---------	--------------	----------

Verplombung / Karteiauszug

Verplombung		aus Stahl, pulverbeschichtet weißaluminium RAL 9006, Feinstruktur.	
		für 3 Raster Maße: 67 x 62 x 294 mm (B x T x H)	17470
		für 5 Raster Maße: 67 x 62 x 550 mm (B x T x H)	17460
		für 6 Raster Maße: 67 x 62 x 678 mm (B x T x H)	17480
		für 7 Raster Maße: 67 x 62 x 806 mm (B x T x H)	17450
Einmalplomben		aus blauem Kunststoff, 100 Stück.	13998

Karteiauszug		nach vorne ausziehbar, (DIN A4) mit Schloss, grauweiß RAL 9002.	
		Maße: 622 x 416 x 381 mm (B x T x H)	
		Griff-Farbe:	
		grau	18931
		blau	18932
rotviolett	18933		
gelb	18934		
türkis	18935		

Zubehör

Die Referenznummern der Zubehörartikel beinhalten entsprechende Halterungen und Montagematerial, sofern dies notwendig ist. Zubehörteile können auch nachträglich an den Wagen montiert werden.

ISO-Module / Modulteiler / ISO-Modul Medikamententablett

Die ISO-Module mit variablen Modulteilern bieten universelle Einsatzmöglichkeiten, optimale Platznutzung und Variabilität durch flexible Moduleinteilungen. Durch einen Clip-on-Effekt werden die Modulteiler (Kreuzschlitzteiler) mit den Modulen fix und einfach verbunden und können alle 10 mm bzw. 20 mm verstellt werden. Die ISO-Module und Modulteiler sind kratzfest, schadstofffrei recyclebar und resistent gegen die üblichen Reinigungs- und Desinfektionsmittel. Reinigung im Geschirrspüler bei 65 °C.

ISO-Module		ABS grau (Acrylnitril-Butadien-Styrol).	
		Maße: 600 x 400 x 50 mm (B x T x H)	18898
		Maße: 600 x 400 x 100 mm (B x T x H)	18896
		Maße: 600 x 400 x 200 mm (B x T x H)	18897

Modulteiler für ISO-Module Querteilung		PC transparent (Polycarbonat).	
		Maße: 400 x 50 mm (L x H) für ISO-Module 600 x 400 x 50 (B x T x H)	18908
		Maße: 400 x 100 mm (L x H) für ISO-Module 600 x 400 x 100 (B x T x H)	18892
		Maße: 400 x 200 mm (L x H) für ISO-Module 600 x 400 x 200 (B x T x H)	18893

Modulteiler für ISO-Module Längsteilung		Maße: 600 x 50 mm (L x H) für ISO-Module 600 x 400 x 50 (B x T x H)	18899
		Maße: 600 x 100 mm (L x H) für ISO-Module 600 x 400 x 100 (B x T x H)	18891
		Maße: 600 x 200 mm (L x H) für ISO-Module 600 x 400 x 200 (B x T x H)	18894

ISO-Modul Medikamententablett / Monitorhalter

**ISO-Modul
Medikamententablett**



blau, aus Polystyrol, passend für ISO-Modulauszug und Rollladenwagen. Medikamentenspender für 7 Tage, jeweils mit Schiebedeckel und 4 verschiebbaren Teilern (bis max. 10 Fächer unterteilbar).

18400

Maße Tablett: 600 x 400 x 30 mm (B x T x H)

Maße Spender: 80 x 370 x 30 mm (B x T x H)

**„alegro“
Halter für Monitor**



auf fest eingestellter Stange (Höhe ca. 400 mm oberhalb des Profils). Stufenlose exakte Fixierung ohne Kraftaufwand. Horizontal und vertikal dreh-, neig- und schwenkbar.

Monitoraufnahme mit VESA 75/100 Adaption

Traglast bis max. 12 kg

25017

Traglast bis max. 18 kg

25043

**„alegro“
Monitorhalter auf
Schwenkarm**



mit 2 Drehgelenken und integrierter Kabelführung. Stufenlose exakte Fixierung ohne Kraftaufwand. Horizontal und vertikal dreh-, neig- und schwenkbar, Ausladung 300 mm.

Monitoraufnahme mit VESA 75/100 Adaption

Traglast bis max. 12 kg

25022

Traglast bis max. 18 kg

25048

**„alegro“
Halter für
Doppelmonitoring**



an Alu-Traverse (B 600 mm) zwischen zwei Trägerprofilen. Stufenlose exakte Fixierung ohne Kraftaufwand. Horizontal und vertikal dreh-, neig- und schwenkbar für optimale Synchroneinstellung inkl. Kabelführungsclips.

Monitoraufnahme mit VESA 75/100 Adaption

Traglast bis max. 2 x 12 kg

25016

Traglast bis max. 2 x 18 kg

25042

**„alegro“
Halter für Monitor**



an Alu-Traverse (B 600 mm) zwischen zwei Trägerprofilen. Stufenlose exakte Fixierung ohne Kraftaufwand. Horizontal und vertikal dreh-, neig- und schwenkbar. Kabelführung in den Profilen.

Monitoraufnahme mit VESA 75/100 Adaption

Traglast bis max. 12 kg

25058

Traglast bis max. 18 kg

25059

Artikel	Beschreibung	Ref.-Nr.
---------	--------------	----------

Abfallsammler / Abwurf / Organisationssysteme / Injektions-Set

**Abfallsammler
„tomo“**



aus glattem und leicht zu reinigendem Kunststoff (100% Polypropylen), grau RAL 7045, mit abnehmbarem, gut schließendem Deckel und mit Halterung. Inhalt 10 Liter (für Müllsäcke ca. B 450 x H 350 mm).

Maße: 315 x 180 x 315 mm (B x T x H)

für keo®
für Normschiene

**18470
14066**

**Abfallsammler
„tango“**



praktische Öffnung des Deckels durch Kniebetätigung. Gehäuse aus Kunststoff, verkehrsweiß RAL 9016, inkl. Befestigungsmaterial für keo®.

Inhalt 8 Ltr.

Maße: 220 x 220 x 360 mm (B x T x H)

18358

Inhalt 20 Ltr.

Maße: 350 x 250 x 520 mm (B x T x H)

18359

**Abwurf für
Instrumente**



mit Polypropylen-Schale, sterilisierfähig bis 134°C, weiß, inkl. Halterung für keo®.

Maße: 300 x 230 x 130 mm (B x T x H)

mit Schlitzdeckel
ohne Schlitzdeckel

**17771
17369**

**Injektionsset
„PicBox®“**



grauweißes Kunststoffgehäuse mit glasklaren „PicBox®“ Schütten (First- in/first-out Prinzip) inkl. Rückwand. Jede Schütte mit Staubschutzdeckel. Bestehend aus Spritzenspender mit 3 Schütten und Kanülenspender mit 5 Schütten. Zum Verschrauben zwischen den Profilen. (Lieferung ohne Füllmaterial).

Maße: 600 x 220 x 410 mm (B x T x H)

18006

**Organisationssystem
mit „PicBox®“**

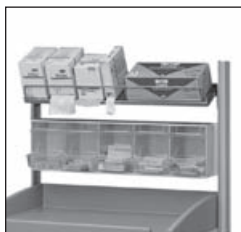

bestehend aus Kanülenspender „PicBox®“ mit 5 kleinen Schütten (First- in/first-out Prinzip) und 1 geneigten Ablageebene aus Edelstahl mit 5 versetzbaren Klemmen. (Lieferung ohne Füllmaterial).

**Maße des Kanülenspenders:
600 x 175 x 165 mm (B x T x H)**

**Maße der Ablageebene:
633 x 150 x 65 mm (B x T x H)**

17991

Organisationssystem



mit 2 geneigten Ablageebenen aus Edelstahl und insgesamt 10 versetzbaren Klemmen für handelsübliche Verbrauchsmaterial-Verpackungen. (Lieferung ohne Füllmaterial).

**Maße der Ablageebenen:
633 x 150 x 65 mm (B x T x H)**

17836

Spritzenspender / Kanülpenspender / Injektionssets

Spendersysteme zur Montage an keo®-Wagen mit rückseitig verlängerten Trägerprofilen.

**Spritzenspender
„PicBox®“**



mit 3 großen „PicBox®“ Schütten (First-in/first-out Prinzip). Kunststoffgehäuse, grauweiß, glasklare Schütten mit Staubschutzdeckel.

Maße: 600 x 220 x 245 mm (B x T x H)

17368

**Kanülpenspender
„PicBox®“**



mit 5 kleinen „PicBox®“ Schütten (First-in/first-out Prinzip). Kunststoffgehäuse, grauweiß, glasklare Schütten mit Staubschutzdeckel.

Maße: 600 x 175 x 165 mm (B x T x H)

17089

Spritzenspender 3



mit 3 großen Schütten (Befüllung und Entnahme von oben). Grauweißes Kunststoffgehäuse mit transparenten Schütten.

Maße: 600 x 163 x 242 mm (B x T x H)

17367

Spritzenspender 4



mit 4 mittleren Schütten (Befüllung und Entnahme von oben). Grauweißes Kunststoffgehäuse mit transparenten Schütten.

Maße: 600 x 137 x 207 mm (B x T x H)

18130

Kanülpenspender 5



mit 5 kleinen Schütten (Befüllung und Entnahme von oben). Grauweißes Kunststoffgehäuse mit transparenten Schütten.

Maße: 600 x 110 x 165 mm (B x T x H)

17606

Injektionsset 3+5



mit 3 großen und 5 kleinen Schütten (Befüllung und Entnahme von oben). Grauweißes Kunststoffgehäuse mit transparenten Schütten.

Maße: 600 x 163 x 407 mm (B x T x H)

17366

Injektionsset 4+5









mit 4 mittleren und 5 kleinen Schütten (Befüllung und Entnahme von oben). Grauweißes Kunststoffgehäuse mit transparenten Schütten.

Maße: 600 x 137 x 372 mm (B x T x H)

18129

Artikel	Beschreibung	Ref.-Nr.
---------	--------------	----------

KOMBI-Set / Universalhalter / Halter für Spenderboxen / Seifen- und Desinfektionsmittelspender / Abtropfschale / Sensor-Spender

KOMBI-Set		<p>für Blutentnahme und Injektion. Bestehend aus Tupferspender TAKEFIX, Tupferbefeuchter TIPPFIX und Zusatzbehälter. Alle Teile aus unzerbrechlichem Kunststoff, grauweiß.</p> <p>Maße: 120 x 225 x 270 mm (B x T x H)</p>	18029
Universalhalter „Snap“		<p>aus weißem Kunststoff für Spenderboxen mit Einmalhandschuhen, Tissues oder Wischtüchern. Der federnde Spannschieber hält Boxen aller Art bis ca. 1 kg für Einhandbedienung bereit.</p> <p>Maße: 100 x 20 x 165 mm (B x T x H)</p>	15572
Halter für Spenderboxen		<p>aus Edelstahl, gebürstet. Passend für gängige Spenderboxen mit Einmalhandschuhen, Tissues, mit Befestigungsmaterial für keo®.</p> <p>Halter 1-fach (für 1 Box) 18707 Innen-Maße: 142 x 94 x 250 mm (B x T x H)</p> <p>Halter 3-fach (für 3 Boxen) 18708 Innen-Maße: 253 x 94 x 394 mm (B x T x H)</p> <p>Halter 4-fach (für 4 Boxen) 05073 Innen-Maße: 253 x 94 x 525 mm (B x T x H)</p>	
Seifen- und Desinfektionsmittelspender		<p>aus Aluminium, natur eloxiert. Inhalt 1 Liter mit Halterung für keo®.</p> <p>Maße: 95 x 185 x 290 mm (B x T x H)</p>	17850
Abtropfschale		<p>separat, herausnehmbar, zum Einhängen auf Seifen- und Desinfektionsmittelspender.</p> <p>Maße: 150 x 260 x 410 mm (B x T x H)</p>	16256
Sensor-Spender		<p>mit hygienischer Sensortechnologie zur berührungslosen Entnahme von Reinigungs- und Desinfektionsmitteln. Aus Aluminium, natur eloxiert, für Standardflaschen à 1 Liter Inhalt, mit Befestigungsmaterial.</p> <p>für keo® 17824 zur Wandmontage 11140</p> <p>Maße: 95 x 210 x 290 mm (B x T x H)</p>	
Abtropfschale		<p>separat, herausnehmbar, zum Einhängen auf Sensor-Spender.</p> <p>Maße: 150 x 260 x 410 mm (B x T x H)</p>	16256

Kanülensammler / Entsorgungsboxen / Halterung für Normprofilschiene / Ampullenöffner / Katheter-Köcher

**Kanülensammler
„Schluckfix“**



Einmalbehälter zur Aufnahme von ca. 500 gebrauchten Kanülen, aus schwarzem Recycle-Kunststoff.

Maße: 55 x 100 x 170 mm (B x T x H)

Set mit 20 Boxen
und keo®-Halterung.

18004

„Schluckfix“

Set mit 100 Boxen, ohne Halterung

09490

Halterung

separat für „Schluckfix“ an keo®,

18005

**Entsorgungsbox
„Medi-Müll“
à 1,5 Liter**



aus gelbem Polypropylen mit grünem Deckel, fest verschließbar. Bietet 3 praktische Abstreifhilfen für Kanülen, Vacutainer, Skalpelle, Pipetten, etc.

**Maße: Höhe 152 mm,
Ø Deckel 143 mm,
Ø Boden 108 mm,
1,5 Liter Fassungsvermögen.**

„Medi-Müll“

Set mit 20 Boxen
und keo®-Halterung.

18050

Set mit 100 Boxen,
ohne Halterung

16653

Halterung

separat für „Medi-Müll“ an keo®.

18059

**Halterung an
Normprofilschiene**



für „Medi-Müll“ Entsorgungsbox zur Befestigung rechts oder links an allen Normprofilschienen. Weißaluminium (RAL 9006) pulverbeschichtet.

16677

Normprofilschiene, Ref.-Nr. 17943,
auf Seite 21, bitte separat bestellen.

**Ampullenöffner
„CUPFIX“**



Auffangbehälter für Ampullen, abnehmbar. Gehäuse aus grauweißem Kunststoff, Diamantfeile federnd, in rostfreier Platte gelagert.

Maße: 70 x 150 x 200 mm (B x T x H)

18058

Ersatz-Diamantfeile für „CUPFIX“

04663

Halterung

separat für „CUPFIX“ an keo®.

18060

Katheter-Köcher



aus Edelstahl, 3-fach unterteilt. Zum Einhängen in Normprofilschiene. Bitte gegebenenfalls Normprofilschiene, Ref.-Nr. 17943 auf Seite 21 mitbestellen.

Maße: 160 x 96 x 560 mm (B x T x H)

18065

Artikel	Beschreibung	Ref.-Nr.
---------	--------------	----------

Normprofilschiene / Normschiene für Profile / Reanimationsbrett / Halterungen für Sauerstoff-Flasche / Infusionsflaschenhalter

Normprofilschiene



zur seitlichen Befestigung. Aus Edelstahl mit 2 Befestigungspunkten, Länge 480 mm.

Bitte geben Sie bei der Bestellung an, auf welcher Seite die Schiene montiert werden soll.

17943

Normschiene



zur Befestigung **zwischen 2 Trägerprofilen** und zum Einhängen verschiedener Zubehör-Artikel. Aus Edelstahl, gebürstet.

18328

Maße: 630 x 15 x 25 mm (B x T x H)
mit seitlichem Halter 100 mm

Reanimationsbrett mit Halterung



aus robustem blauem Polyäthylen, sehr stabil und trotzdem leicht (2 kg). Belastung bis 150 kg. Halterung aus Edelstahl. Anatomisch geformte Kopfmulde für richtige Positionierung bei Herzdruckmassage. Verwendbar für Wagenrückwände von min. 380 mm Höhe.

17370

Maße: 420 x 60 x 600 mm (B x T x H)

für keo®

Halterung



für 5/10 Liter Sauerstoff-Flasche, Ø bis 140 mm.

18168

Halterung

Oberer Haltebügel
mit flexiblem Band

18169

Halterung



für 2 Liter Sauerstoff-Flasche, silberaluminium (RAL 9006).

18007

Oberer Haltering Ø 102 mm,
unterer Haltering Ø 84 mm

**Infusions-
flaschenhalter**



verchromt, mit 4 Haken Ø 25 mm, für Einhandbedienung. Zum Einstecken in das Aluminium-Trägerprofil.

18020

Kabel- und Schlauchhalter / Befestigungskloben / Steckdosenleiste

Kabel- und Schlauchhalter



Rohre aus silberfarbenem Aluminium, Ausladung ca. 950 mm, inkl. Befestigungskloben

18433

Kabel- und Schlauchhalter mit Flexwelle



mit 2 Gelenken aus Kunststoff, Rohre aus silberfarbenem Aluminium, Flexwelle verchromt inkl. Befestigungskloben.

18943

Befestigungskloben



zur Befestigung diverser Anbauteile an **keo**[®], geeignet für die Aufnahme von Rundrohren Ø10 mm und Ø16 mm.

18018

Steckdosenleiste

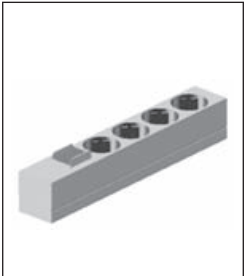

4 Schutzkontaktdosen, grüner 2-poliger Schalter, hellgraues Kabel, 3 m lang mit angegossenem Schukostecker, Qualitätshäuser Aluminium eloxiert mit 2 grauen Kunststoff-Befestigungswinkeln.

Maße: 269 x 44 x 44 mm (B x T x H)

21694

Weitere Steckdosenleisten finden Sie im separaten Elektro-Zubehör-Programm.

Elektro-Zubehör

Passend zu den Wagensystemen bieten wir Ihnen ein umfassendes Elektro-Programm in speziellen Ländervarianten an.

- Das Programm beinhaltet:
- Standard-Steckdosenleisten
 - Modulare Steckdosenleisten
 - Zentrale Ein- / Ausschalter
 - Trenntransformatoren (Stand- und Unterbau-Modelle)
 - Potentialausgleich-System MultiContact POAG
 - Elektro-Verbindungstechnik nach IEC 320 C13/C14
 - Kabelmanagement und Aussteckschutz

Gerne senden wir Ihnen das umfassende Elektro-Programm. Bei Fragen kontaktieren Sie bitte unser Berater-Team.

Alle Preise verstehen sich zuzüglich Mehrwertsteuer. Als innovatives Unternehmen behalten wir uns Preis- und Konstruktionsänderungen vor. Alle vorherigen Preislisten verlieren ihre Gültigkeit. Im Übrigen gelten unsere Allgemeinen Geschäftsbedingungen in der jeweils gültigen Fassung.

WEEE-Reg.-Nr. DE 20235235



Planungsskizze für Ihren keo[®] -Wagen

Korpuselement für 5 Höhenraster

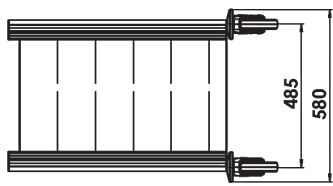
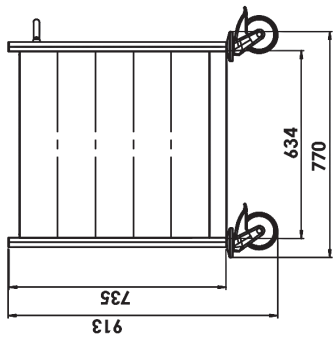

Korpuselement für 6 Höhenraster

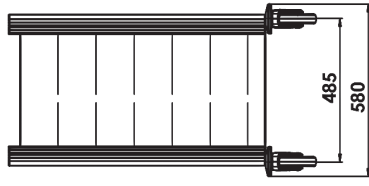
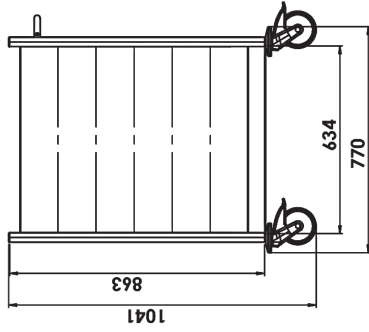

Korpuselement für 7 Höhenraster

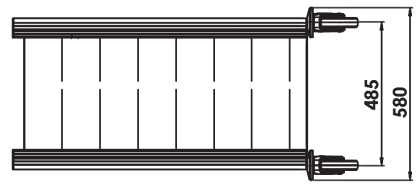
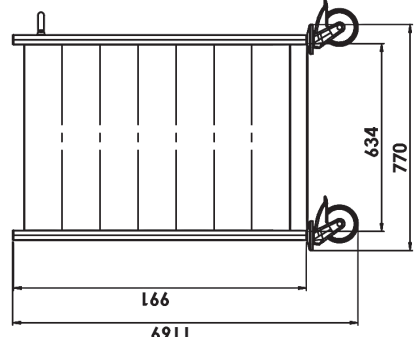

Korpuselement für 5 Höhenraster
mit verlängerten Profilholmen rückseitig

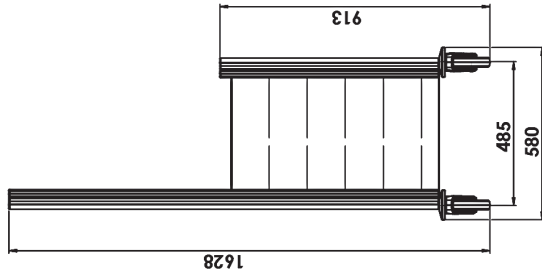
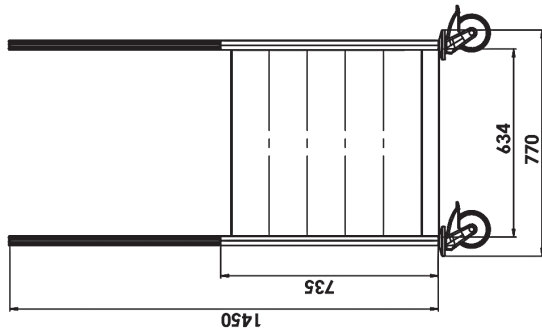

Korpuselement für 6 Höhenraster
mit verlängerten Profilholmen rückseitig

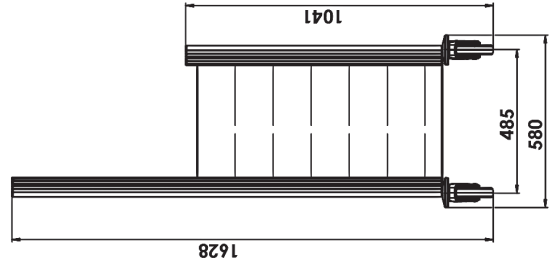
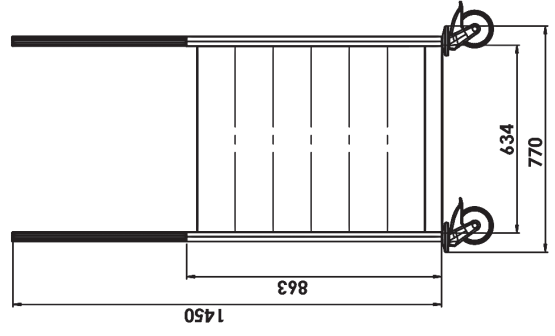

Für weitere Modelle kontaktieren Sie unser Serviceteam!

Arbeitsplatten:



- Metall
- Edelstahl
- ABS mit Aufkantung
- Einlegeplatte
Edelstahl
- mit Auszug: rechts links

Farbkombinationen:

Korpus **Griffe/Dekorstreifen**

- RAL 9002 grau
- RAL 9002 blau
- RAL 9002 rotviolett
- RAL 9002 gelb
- RAL 9002 türkis

Sonderfarben

RAL RAL /

(Weitere RAL-Farben bieten wir gegen Aufpreis auf Anfrage an)

Bemerkungen:

Unsere vielseitige Produktpalette



Ihr medizin-technischer Fachhändler

HAEBERLE GmbH + Co. KG

Breitwiesenstr. 13, DE-70565 Stuttgart

Postfach 800524, DE-70505 Stuttgart

Telefon +49 (0) 711 78314-0

Telefax +49 (0) 711 78314-77

info@haeberle-med.de

www.haerberle-med.de